

Viega Prevista

Gamme de bâti-supports nouvelle génération.



viega

SOMMAIRE

4

Viega Prevista.

Développé en collaboration avec les plus grands acteurs de la profession. Avec vous.

6

Le système.

Les éléments déterminants pour une conception de salle de bains réussie.

8

Le réservoir de chasse d'eau.

Des atouts forts en terme de qualité et d'installation.

10

Le réservoir de chasse d'eau.

Une innovation facile à mettre en œuvre.



12

L'installation.

Votre installation n'aura jamais été aussi rapide.

17

Viega Prevista.

Le principe du sur mesure : en fonction de vos besoins.



18

Viega Prevista. Les blocs bâti-supports.

Le premier choix pour la cloison humide : Prevista Pure.

20

Plaques de commandes Viega Visign.

Un design qui s'intègre parfaitement dans tous les systèmes Viega.



26

Les techniques de rinçage.

La commande de rinçage sans plaque de déclenchement.

28

Viega Prevista.

La gamme.



Viega Prevista. Une nouvelle génération.

DÉVELOPPÉ EN COLLABORATION AVEC LES PLUS GRANDS ACTEURS DE LA PROFESSION. AVEC VOUS.

Après une phase de développement de trois ans rythmée par des échanges avec les artisans professionnels, une nouvelle génération de bâti-supports a vu le jour. Celle-ci est parfaitement parée pour l'avenir : elle allie une technologie éprouvée depuis longtemps et des innovations qui révolutionnent le processus de travail, répondant ainsi de manière intelligente aux exigences relatives à l'hygiène, à la flexibilité, à la digitalisation et au design.

Le résultat est une technologie d'éléments suspendus nouvelle génération, qui permet non seulement de gagner du temps lors de la pose et de garantir une sécurité optimale lors de la planification et de l'installation, mais qui répond également à toutes les exigences actuelles et futures du secteur du bâtiment – et certainement les vôtres aussi.



Une technologie qui inspire.**L'avenir**

Viega Prevista est prêt. Pour l'ensemble des thématiques qui contribuent à construire un avenir sain et hygiénique et qui offrent aux clients confort et flexibilité dans leur habitat.

L'hygiène

Une eau potable saine, une alimentation sanitaire propre et l'hygiène sont des besoins élémentaires. Les plaques de commande sans contact de Viega sont prêtes à relever les défis liés à cette thématique d'avenir, au même titre que tous les produits Viega dotés d'une fonctionnalité hygiène, qui favorise la préservation de l'hygiène et de l'eau potable.

La digitalisation

Viega Prevista vous prépare parfaitement à la thématique du changement numérique. En tant que plate-forme pour systèmes intelligents, qui assurera la préservation de l'hygiène et de l'eau potable dans le futur. Et avec de nouvelles plaques de commande, sans contact et dotées d'un éclairage à LED, qui offrent un maximum de confort et d'hygiène aux clients.

La flexibilité

Que confort maximal soit le maître mot ou que plusieurs générations cohabitent sous le même toit, Viega Prevista s'adapte aisément aux divers besoins. Des éléments pour WC et lavabo ajustables individuellement ou des technologies intelligentes pour le déclenchement de la chasse d'eau facilitent sensiblement la vie des utilisateurs.

Le design

La salle de bains se transforme de plus en plus en véritable lieu de bien-être personnalisé. Viega Prevista est parfaitement adapté à cette thématique : avec des plaques de commande qui garantissent un accord parfait entre design et fonctionnalité, satisfaisant ainsi aux exigences les plus hautes dans l'univers de la salle de bains.

Pour en savoir plus :
viega.fr/fr/produits/Catalogue.html

Viega Prevista. Le système.

LES ÉLÉMENTS DÉTERMINANTS POUR UNE CONCEPTION DE SALLE DE BAINS RÉUSSIE.

Le gain de temps lors de l'installation commence dès le choix du produit. C'est pourquoi nous avons radicalement simplifié celui-ci pour Viega Prevista. La base du nouveau système de bâti-support est le réservoir de chasse d'eau qui peut s'utiliser pour toutes les applications.



Un réservoir de chasse d'eau universel.

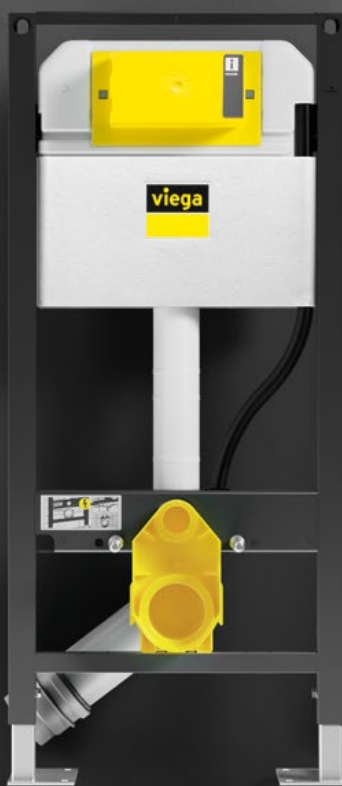

Élément pour WC Prevista Dry
(modèle français avec pieds renforcés).



Élément pour WC Prevista Dry.

Un seul réservoir de chasse d'eau, trois applications, des solutions sur-mesure

Avec Viega Prevista, vous avez le choix entre trois types d'installation : Prevista Dry pour une installation murale, Prevista Dry Plus pour un montage dans un système de support ou sur profilé et Prevista Dry avec pieds renforcés.

Tous les modèles sont équipés du même réservoir de chasse d'eau. Ainsi, vous pouvez constituer et monter votre système de bâti-support en un rien de temps. Et cela sans vous soucier de choisir le bon élément pour votre installation, coordonné à la bonne plaque de commande. C'est aussi simple que cela !

Une installation en conformité avec les principales normes en vigueur

Le nouveau bâti-support Prevista répond à toutes les normes actuelles.





Protection incendie et étanchéité

Viega Prevista répond parfaitement aux exigences et aux spécificités applicables en matière de protection incendie et est par conséquent également adapté aux installations du secteur public.

Isolation acoustique

Les systèmes de bâti-support Viega Prevista, particulièrement silencieux, offrent une protection efficace contre les bruits transmis par l'air et les bruits de structure – pour un environnement calme.

Prevista Dry/Prevista Dry Plus pour la cloison sèche

 Élément pour WC	 Élément pour lavabo	 Élément pour urinoir	 Élément pour bidet
1 120 mm avec raccord pour cuvette lavante	1 120 mm Entretoises réglables en hauteur avec fixations rapides	1 120 à 1 300 mm Entretoises réglables en hauteur avec fixations rapides, adaptées pour tous les types d'urinoir	1 120 mm avec positionnement universel des raccords d'eau
1 120 mm avec raccord pour cuvette lavante	1 120 mm Entretoises fixes	1 300 mm Entretoises réglables en hauteur avec fixations rapides, raccord d'eau télescopique	
1 120 mm Variante pour le secteur public	1 120 mm Variante pour le secteur public avec entretoises fixes	1 120 à 1 300 mm Entretoises réglables en hauteur avec fixations rapides, pour commande dissimulée de la chasse d'eau	
980 mm avec raccord pour cuvette lavante	820–980 mm Entretoises réglables en hauteur avec fixations rapides		
820 mm avec raccord pour cuvette lavante et actionnement par l'avant ou par le haut			

Prevista Pure à encastrer dans le mur

 Bloc WC	 Meuble sous-vasque	 Bloc urinoir	 Bloc bidet
1 077 mm	Pour scellement et encastrement		
820 mm			

+

Compatible avec toutes les plaques de commande Prevista



Viega Prevista. Le réservoir de chasse d'eau.

DES ATOUTS FORTS EN TERME DE QUALITÉ ET D'INSTALLATION.

Le réservoir de chasse d'eau est la pièce maîtresse de notre nouveau système de bâti-support Viega Prevista. Avec sa compatibilité, sa flexibilité et sa durabilité, il garantit une qualité optimale.



Un réservoir de chasse d'eau identique pour toutes les applications

Le nouveau réservoir de chasse d'eau constitue une base identique que l'on retrouve dans chaque modèle de bâti-support Viega Prevista. Peu importe que la salle de bains soit prévue en cloison sèche ou humide.

Une installation uniforme

L'assemblage, quasi intuitif, reste toujours le même. Ainsi, le nouveau réservoir de chasse d'eau Prevista convainc par sa mise en oeuvre identique pour toutes les applications.

Un design personnalisé

L'ensemble des nouvelles plaques de commandes Viega Visign est compatibles avec le nouveau réservoir de chasse d'eau. Il est donc possible de personnaliser le design du bâti-support et cela, peu importe la situation de montage.

La qualité « Made in Germany »

Le nouveau réservoir de chasse d'eau, dont la durée de vie est optimale, est fabriqué en Allemagne. Il va de soi qu'une production durable fait partie de nos priorités au même titre que le toucher

agréable de tous les éléments de commande : l'ensemble des composants a été optimisé par des designers industriels afin d'offrir un maniement idéal.

Une sécurité parfaitement contrôlée

Avant l'expédition, l'étanchéité et le bon fonctionnement de chaque réservoir de chasse d'eau sont vérifiés : pièce par pièce, pour une sécurité maximale lors de l'installation.

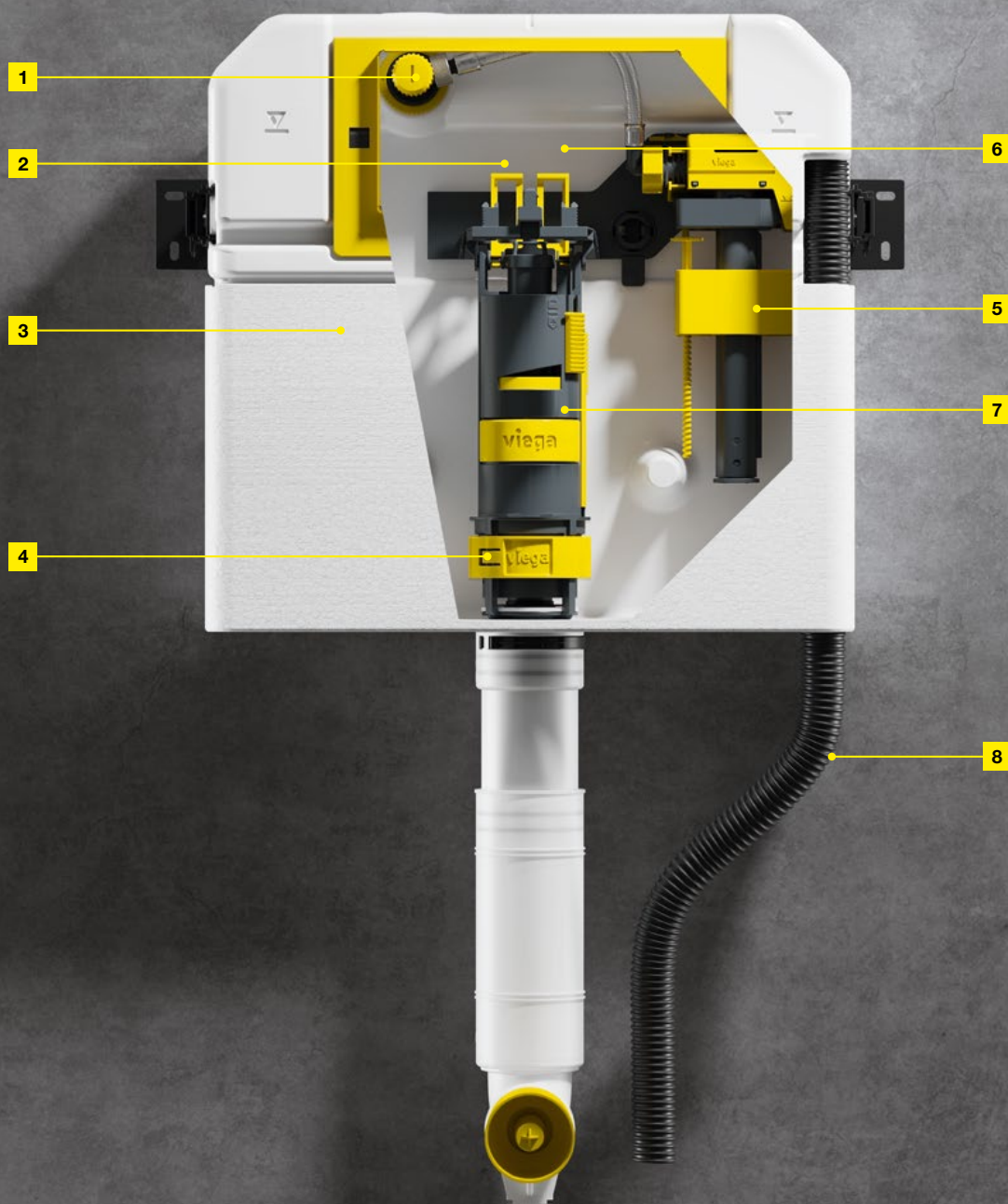

Alimentation en eau (fig. 1)

Le robinet d'arrêt permet un raccordement au réseau en quelques secondes.

Plaques de commande (fig. 2)

L'ensemble des nouvelles plaques de commande Viega pour Prevista est interchangeable – et ce bien évidemment par le biais d'un montage sans outils.

Technique de moulage par extrusion (fig. 3)

Le nouveau réservoir de chasse d'eau Prevista est fabriqué par extrusion. Le réservoir est soufflé dans le moule à partir d'un tuyau en matière synthétique extrudé. Le réservoir est ainsi fabriqué en une seule pièce, ce qui est gage d'étanchéité.

Étrangleur de débit de chasse d'eau (fig. 4)

Permet d'optimiser le débit en ajustant l'anneau de réglage. Cinq niveaux offrent des possibilités d'adaptation pour les cuvettes lavantes disponibles dans le commerce.

Vanne de remplissage et soupape d'évacuation (fig. 5 et 7)

Le robinet flotteur ainsi que la soupape d'évacuation se montent et se démontent sans outils.

Set d'adaptation pour insertion de tablettes nettoyantes (fig. 6)

En option, un set d'adaptation pour insertion de tablettes nettoyantes peut être ajouté au réservoir Viega Prevista – pour un maintien de l'hygiène dans la cuvette.

Raccord pour cuvette lavante (fig. 8)

Les éléments pour WC Prevista Dry offrent une possibilité de raccordement pour les cuvettes lavantes disponibles dans le commerce. Le kit de raccordement pour cuvettes lavantes est disponible en option.

Pour en savoir plus :
viega.fr/fr/produits/Catalogue.html

Viega Prevista. Le réservoir de chasse d'eau.

UNE INNOVATION FACILE À METTRE EN OEUVRE.

Le nouveau système de bâti-support Prevista résulte de réflexions visant à vous faciliter la vie sur les chantiers. Dorénavant, grâce à ce système innovant, vous gagnerez un temps considérable lors de l'installation, tout en préservant la sécurité et le confort.

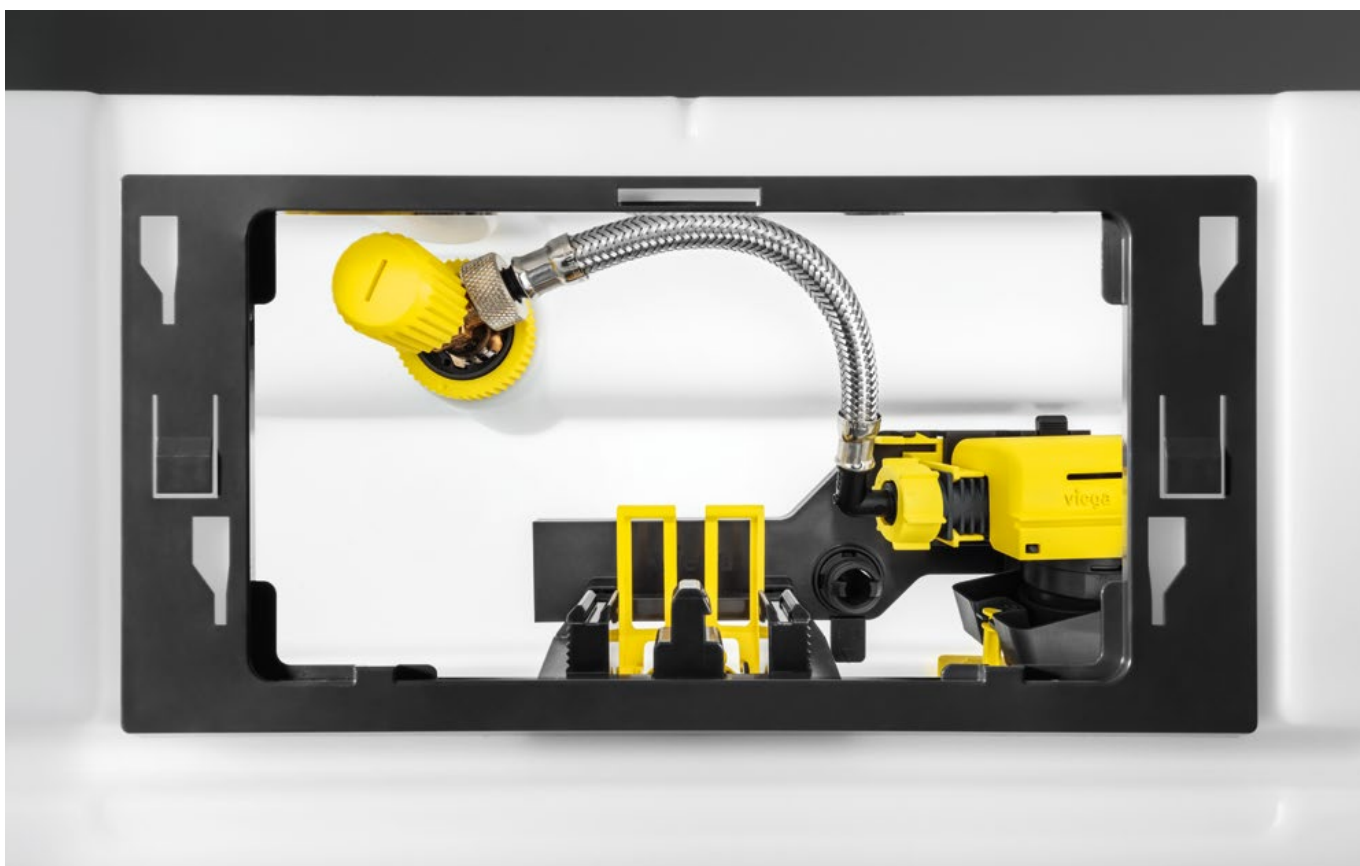

La couleur jaune pour un assemblage intuitif

Sur le nouveau système de bâti-support Prevista, les composants mobiles pouvant être assemblés sans outils sont de couleur jaune. Qu'il s'agisse du verrouillage du robinet d'arrêt, des clips de fixation du coude d'écoulement ou des curseurs pour le volume de rinçage de la soupape d'évacuation, le montage est intuitif.

Des avantages non négligeables

Les avantages du nouveau concept de bâti-support Prevista se révèlent tout particulièrement au niveau de la nouvelle soupape d'évacuation. Le réglage du petit et du grand volume de rinçage s'effectue via deux curseurs jaunes. L'étrangleur permet d'ajuster le débit. Le robinet d'arrêt permet une intervention de maintenance si nécessaire. De plus, toutes les pièces de rechange sont compatibles avec les différents modèles de bâti-supports Prevista.

Une technologie qui privilégie l'économie d'eau.

Le nouveau réservoir de chasse d'eau Prevista offre une plage de 3,5 à 7,5 litres pour le grand volume de rinçage et de 2 à 4 litres pour le petit volume de rinçage. Des réglages individuels sont possibles en quelques gestes. Ainsi, vous trouverez rapidement l'équilibre idéal entre économies d'eau et confort – et ce peu importe l'équipement sanitaire qui a été installé.



Pour en savoir plus :
viega.fr/Prevista/Montage



Montage videos

- 1** En rabattant les deux leviers, la soupape est raccourcie ce qui facilite son démontage lorsqu'une intervention est nécessaire.
- 2** Réglage du petit volume de rinçage de 2 à 4 litres.
- 3** Curseur pour le réglage du grand volume de rinçage de 3,5 à 7,5 litres.
- 4** Étrangleur de débit de chasse d'eau intégré, réglable en cinq niveaux.



**Facile à raccorder :
 le raccord en eau**

L'alimentation en eau s'effectue à l'arrière ou sur le dessus du réservoir.

Viega Prevista. L'installation.

VOTRE INSTALLATION N'AURA JAMAIS ÉTÉ AUSSI RAPIDE.

Lors de l'installation, le concept de montage simplifié de la gamme Viega Prevista a pour but de faciliter le travail de nos partenaires professionnels. Peu importe que ce soit sur profilé ou directement sur le mur : en installant Viega Prevista, vous économiserez du temps et de l'argent.



Peu d'efforts, grande flexibilité

Le nouveau système de bâti-support Viega Prevista vous facilite la vie sur le chantier à tous les niveaux. Après les préparatifs pour l'installation comme par exemple le perçage des trous, seulement trois outils sont nécessaires pour installer le système : un mètre, un niveau à bulle et une clé de 13. En cas de montage de Prevista Dry Plus sur profilé, il faut également une clé Allen permettant de serrer les vis.

Jaune pour un montage sans outils

Vous retrouverez la couleur jaune tout au long de l'installation du bâti-support ; elle permet d'identifier tous les éléments pouvant être montés à la main. Qu'il s'agisse des clips de montage du coude d'écoulement, de la fixation du cadre de la plaque de commande ou de la trappe de visite démontable : partout, la couleur jaune vous indique la voie à suivre pour un montage rapide et sans outils.

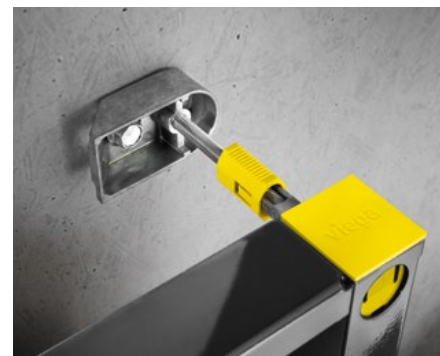

Prevista Dry :
réglage des fixations murales.



Montage Prevista Dry : le pied renforcé se fixe au sol.



Montage de Prevista Dry Plus sur profilé : il suffit de mettre en place le pied et de l'encliqueter.

Prevista Dry :

un montage mural rapide

Huit trous à percer, huit vis à serrer, un réglage et voilà : le montage du bâti-support Prevista Dry se fait pratiquement tout seul. Des solutions telles que la fixation murale à mettre en place sur l'élément permettent de gagner un temps précieux sur le chantier grâce à leur flexibilité. Le montage mural est le même pour tous les éléments, qu'ils soient destinés au WC, au lavabo ou à l'urinoir, le montage est rapide.

Prevista Dry Plus :

un montage rapide sur profilé

Les étapes d'installation sur profilé sont tout aussi simples que celles du montage mural. Il suffit de placer le pied nouvellement développé dans le profilé et de le verrouiller. Après le réglage et la fixation à l'aide des deux raccords au niveau du profilé supérieur, il ne reste plus qu'à réaliser les raccordements en eau. Difficile de faire plus rapide, plus simple et plus flexible.

Pour en savoir plus :
viega.fr/Prevista/Montage



Montage videos

Viega Prevista. L'installation.

ÉQUIPÉ DE SÉRIE POUR UN CONFORT MAXIMAL.

L'une des principales thématiques d'avenir est la salle de bains intergénérationnelle. Viega Prevista y est parfaitement préparé avec son réglage en hauteur de série. (attention uniquement disponible sur le modèle 8521). Il offre également la possibilité d'installer une cuvette lavante pour un confort maximal.





Possibilité de réglage en hauteur sur le modèle 8521 (fonctionnalité uniquement disponible sur le modèle allemand).



L'alimentation en eau de la cuvette lavante se fait à l'aide d'un flexible (kit en option) permettant le raccordement.

Préparation pour WC lavant...

Autre atout pour un confort maximal : la préparation pour WC lavant fournie de série sur les éléments pour WC Prevista Dry. L'arrivée d'eau pour WC lavant est acheminée du robinet d'arrêt du réservoir à travers un flexible. Un adaptateur spécial permet de raccorder la vanne de remplissage et le WC lavant en quelques secondes.



Raccordement d'une cuvette lavante en quelques secondes : cela devient possible grâce à l'adaptateur.

...pour toutes les cuvettes lavantes courantes

Viega Prevista est adapté pour le montage de cuvettes lavantes, peu importe le fabricant.

Pour en savoir plus :
viega.fr/fr/produits/Catalogue.html

Viega Prevista. L'installation.

INNOVANTES : LES NOUVELLES FIXATIONS RAPIDES.

L'étape la plus fastidieuse lors du montage d'un bâti-support est le réglage en hauteur des modules. Quoi de plus logique donc que de révolutionner précisément cette étape de travail et de réduire le temps de montage à un strict minimum ?

Un réglage en un clin d'œil

Le réglage en hauteur des raccords d'eau ou des siphons d'urinoir était jusqu'alors une procédure chronophage sachant qu'une correction rapide de la hauteur réglée nécessitait au minimum le desserrage et le resserrage de deux vis. C'est précisément à cette étape qu'interviennent les fixations rapides de Viega.

Desserrer, ajuster, bloquer et voilà !

Il est désormais possible d'adapter la hauteur des raccords d'eau et des siphons pour urinoir et lavabo en quelques gestes : desserrer les fixations rapides, régler l'ensemble à la bonne hauteur, bloquer les fixations. Le réglage est grandement facilité grâce à la graduation située sur le côté droit des éléments Prevista.

Une sécurité testée

Les fixations rapides offrent une stabilité élevée. Une fois verrouillées, elles maintiennent fermement les modules.



Viega Prevista.

LE PRINCIPE DU SUR-MESURE : EN FONCTION DE VOS BESOINS.

La technique d'éléments suspendus nouvelle génération se doit d'offrir des réponses à tous les défis. Un système pneumatique permet de régler le bâti-support une fois les éléments installés.



Un confort maximal pour tous : l'élément pour WC Prevista Dry réglable en hauteur.

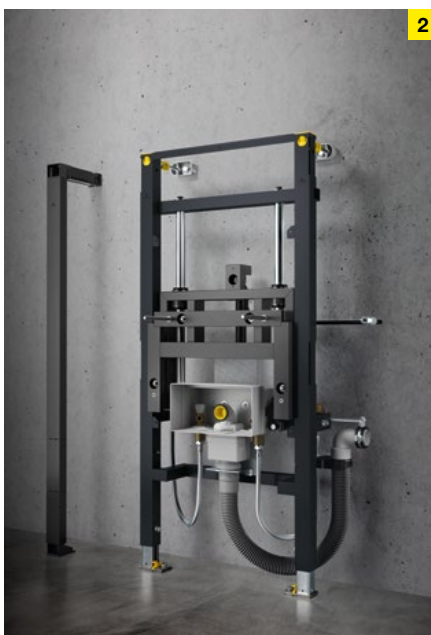

La flexibilité à l'état pur : l'élément pour lavabo réglable en hauteur avec console intermédiaire.

Fig. 1 et 2 Confortable : le réglage en hauteur

Des éléments pour WC et pour lavabo Prevista réglables en hauteur, pour un confort maximal. Le lavabo est réglable en hauteur sur 20 cm ; le WC sur 8 cm. Les deux réglages se font par simple pression sur un bouton. Le mécanisme est recouvert par une plaque de verre haut de gamme – le mariage parfait du confort et du design.

Fig. 2 Flexible : la console intermédiaire

La console intermédiaire Prevista est la solution idéale pour la construction de cloisons à hauteur partielle. Elle permet de prolonger à souhait la largeur du bâti-support et de régler sa hauteur en continu. La console intermédiaire s'adapte de manière universelle aux hauteurs de construction entre 820 mm et 1 300 mm.



Pour les installations en hauteur réduite : l'élément pour WC d'une hauteur de 820 mm.



Fig. 3 Compact : l'élément de 820 mm

L'élément pour WC Prevista d'une hauteur de 820 mm permet l'installation d'un WC lorsque la hauteur est limitée, par ex. sous un pan du toit ou sous une fenêtre. Le déclenchement de la chasse d'eau se fait au choix par le haut ou par l'avant.

Fig. 4 Une hygiène confortable : les éléments pour urinoir

Viega Prevista propose trois éléments différents pour urinoirs. La première version, de 1 120 à 1 300 mm de hauteur, se combine avec tous les types d'urinoir. Le deuxième élément, d'une hauteur de 1 300 mm et doté d'un raccord d'eau télescopique, se monte rapidement et s'adapte à un grand nombre d'urinoirs courants. Les deux variantes sont actionnées à l'aide de commandes mécaniques ou électroniques. Le troisième est un élément sans plaque (anti-vandalisme).

Pour toutes les applications : les éléments pour urinoir Prevista Dry.

Viega Prevista. Les blocs bâti-supports.

LE PREMIER CHOIX POUR LA CLOISON HUMIDE : PREVISTA PURE.

Lorsqu'une technique d'éléments suspendus ultra moderne rencontre une technologie éprouvée : Prevista Pure et le nouveau réservoir de chasse d'eau permettent de réaliser des installations personnalisées, de qualité supérieure et durables en milieu humide.





Flexibilité et design

Les blocs bâti-supports Viega Prevista Pure sont parfaitement adaptés aux exigences de l'environnement humide et convainquent par leur flexibilité maximale lors de montages personnalisés. Deux variantes sont disponibles, d'une hauteur de construction respective de 820 mm et de 1 077 mm ; grâce au nouveau réservoir de chasse d'eau Prevista, les deux sont compatibles avec l'ensemble des plaques de commandes conçues pour Prevista. Outre le bloc WC, il existe également des blocs pour l'urinoir, le lavabo et le bidet. Toutes les conditions sont donc réunies pour réaliser des univers de salle de bains somptueux.

Entièrement prémonté

Afin de vous faciliter les choses, les mécanismes intérieurs du réservoir de chasse d'eau Viega Prevista sont déjà entièrement prémontés et permettent un déclenchement par l'avant. De plus, la variante de 820 mm peut aussi être commandée par le haut sans problème. Le réglage en profondeur garantit une flexibilité supplémentaire.

Isolation acoustique incluse

Dans la mesure du possible, il convient d'éviter les bruits résultant du déclenchement d'une chasse d'eau. Viega Prevista Pure et son boîtier vous permettent de bénéficier d'un environnement calme et serein.

Viega Visign. Les nouvelles plaques de commande de la gamme Prevista.

UN DESIGN QUI S'INTÈGRE PARFAITEMENT DANS TOUS LES SYSTEMES VIEGA.

Un design adapté à tous les éléments de bâti-support : les plaques de commande Visign peuvent être installées sur toute la gamme d'éléments de bâti-support Viega Prevista.



Un design individuel pour des salles de bains personnalisées

L'aménagement d'une salle de bains variant d'un utilisateur à l'autre, la gamme Viega Visign propose une sélection de plaques de commande répondant à toutes les exigences en matière de design, du plus minimaliste au plus sophistiqué. La variété des matériaux s'étend des revêtements en contreplaqué, aux matières plastiques haut de gamme de différents coloris, en passant par le verre ou encore l'acier inoxydable brossé.

Un montage sans outils

Les nouvelles plaques de commande Visign peuvent être montées sans outils. Par ailleurs, l'ensemble des nouvelles plaques de commande est compatible avec le réservoir de chasse d'eau Prevista. Le montage à fleur de carrelage est possible au même titre que l'installation d'un dispositif de tablettes de rinçage (sans chlore) avec toutes les plaques Visign for Style et Visign for More.

Un confort durable

Toutes les plaques de commande Viega Visign pour Prevista à commande de chasse d'eau manuelle se combinent non seulement de manière optimale avec les dernières tendances en matière d'équipements sanitaires et de carrelage, mais séduisent également par leur toucher agréable. Soumises à de nombreux tests de résistance, elles sont conçues pour une durée de vie optimale.



Pour un design haut de gamme : le cadre de montage à fleur de carrelage.

Une multitude de choix (voici 5 des 50 variantes de design et de finitions disponibles)

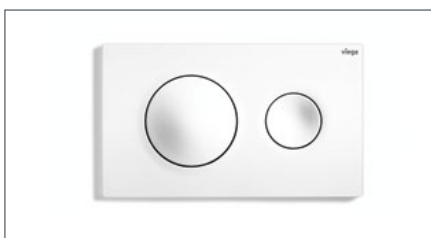

Visign for Style 20
Matière synthétique blanc alpin



Visign for More 201
Acier inoxydable brossé



Visign for Style 23
Acrylique noir/coloris inox



Visign for More 204
Acier inoxydable poli

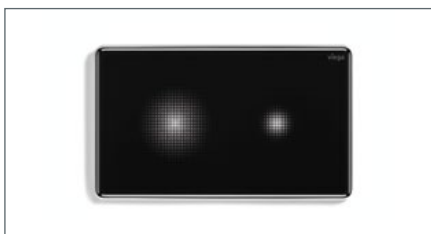

Visign for More 205 sensitive
Verre noir

Pour en savoir plus :
viega.fr/fr/produits/Catalogue.html

Viega Visign. Les nouvelles plaques de commande.

UN MAXIMUM D'HYGIENE POUR UN ENCOMBREMENT MINIMAL.

Une hygiène maximale, certes, mais à quel moment peut-on vraiment dire que l'objectif est atteint ? Quand celle-ci est simultanément combinée à un confort d'utilisation optimal. Comme dans le cas des plaques de commande sans contact de Viega.



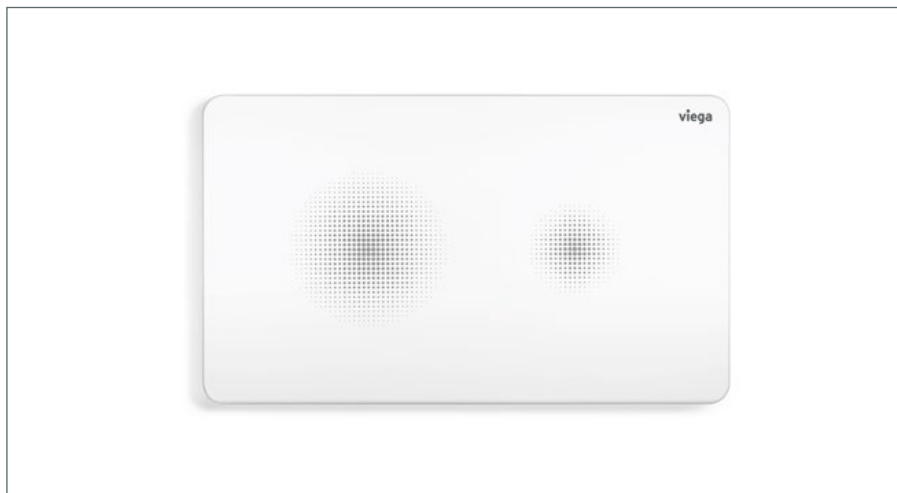

Visign for Style 25 sensitive, matière synthétique blanc alpin avec peinture phosphorescente facilitant l'orientation dans le noir.

Une hygiène irréprochable

Une propreté exemplaire, faciles à entretenir et présentées avec un design attrayant : les plaques de commande sans contact Viega Visign for More 205 sensitive et Visign for Style 25 sensitive offrent un niveau de confort maximal pour la chasse d'eau dans toutes les salles de bains. Ces deux modèles déclenchent l'écoulement lorsque vous placez votre main à faible distance devant la fonction de chasse d'eau de la plaque de commande. Ainsi, les utilisateurs ne bénéficient pas seulement d'un confort maximal, ils évitent le développement et le contact avec les germes et les bactéries, le déclenchement se faisant sans contact. L'hygiène est également préservée en terme d'entretien ; toutes les surfaces sont particulièrement faciles à nettoyer et conservent leurs qualités de nombreuses années.

Programmable : la fonction Viega hygiène

Dans les bâtiments publics dont l'utilisation des WC n'est pas continue, notamment dans les écoles ou dans les hôtels, le maintien de la qualité de l'eau potable est une priorité absolue. Grâce à son concept hygiénique, Viega offre la solution adéquate. Une installation en boucle ou en série, combinée à une plaque de commande électronique Viega permet de garantir le maintien indispensable de la qualité de l'eau. La commande électronique détecte une potentielle stagnation en cas d'absence d'utilisation. Il est donc parfaitement possible de déclencher automatiquement un rinçage grâce à une plaque de commande équipée de la fonction Viega hygiène. Un renouvellement approprié de l'eau est ainsi effectué en toute autonomie, ce qui permet le fonctionnement conforme de l'installation d'eau potable. Cette fonction peut être programmée sur toutes les plaques de commande électroniques.



Viega Visign. Les nouvelles plaques de commande pour Prevista. DÉSORMAIS INTÉGRÉE DE SÉRIE : LA CONNEXION AU FUTUR.

Qu'il s'agisse de l'utilisation d'une technologie à LED ultra moderne ou d'une fonctionnalité intelligente de commande à distance : la technique des bâti-supports est préparée à tout usage. À l'instar de Viega Prevista.

Salle de bains moderne, éclairage moderne

L'éclairage occupe une place centrale dans l'aménagement de la salle de bains. Il ne garantit pas seulement un

sentiment de bien-être mais assure également une fonction de sécurité. Une grande partie des plaques de commande électroniques Viega peut être équipée d'un éclairage à LED sur

demande. La lumière blanche est agréable et facilite l'orientation. Elle sert d'éclairage fonctionnel dans le noir.

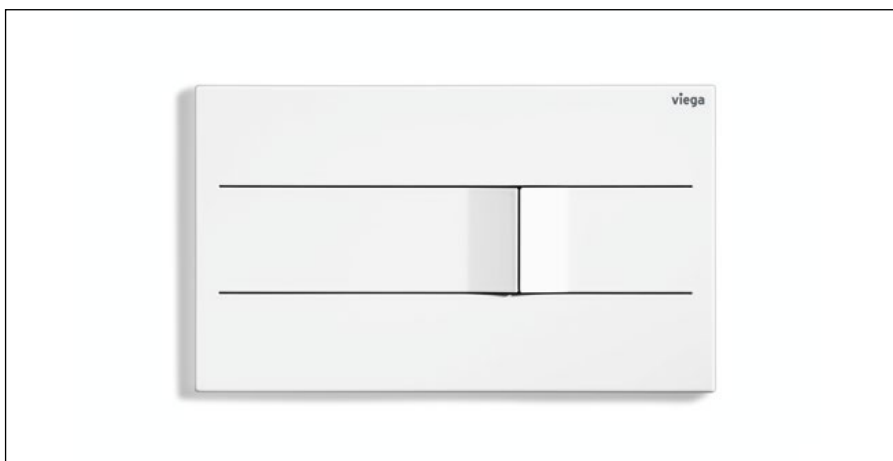

En acier inoxydable brossé ou teinté : la plaque de commande Visign for More 201 offre un accent design tactile avec ses boutons légèrement en relief.



Avec son élément de commande fin en acier inoxydable brossé, Visign for More 204 s'apparente à un insert métallique dans le mur – un véritable bijou pour toutes les salles de bains designs.

Intelligent : l'éclairage à LED

Le design se décline sous de multiples facettes. Ainsi, Visign for More 202, tout comme Visign for More 205, dispose d'un éclairage à LED de série. Ce dernier offre même la possibilité d'être programmé : les LED s'activent uniquement lorsqu'un mouvement est détecté dans la pièce ; l'affichage du volume de rinçage s'allume à l'approche de la main. Sur demande, les modèles Visign for More 201 et Visign for More 204 peuvent être équipés en option d'un cadre éclairé. Ce dernier réagit également à l'approche de la main et diffuse un éclairage d'ambiance agréable, mettant ainsi la plaque de commande en valeur.

Confortables :

les commandes à distance Visign

Outre une gestion intelligente de l'éclairage, il est également possible de positionner la commande au choix, pour un maximum de confort. Les commandes à distance Visign for Style 23 et Visign for More 200 permettent d'activer la chasse d'eau à l'endroit le plus

adapté pour l'utilisateur : par exemple dans l'angle, sur la paroi située en face ou dans un meuble à proximité. Idéal dans les pièces étroites, pour les personnes à mobilité réduite ou simplement afin d'accroître le confort d'accès au déclenchement de la chasse d'eau.

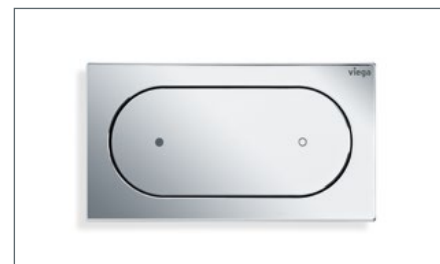

Visign for Style 23 s'intègre discrètement dans toutes les parois et dans tous les meubles. Le petit et le grand volume de rinçage sont identifiés par des points en relief.



Viega Prevista. Les techniques de rinçage.

LA COMMANDE DE RINÇAGE SANS PLAQUE DE DÉCLENCHEMENT.

Le fait de favoriser une hygiène maximale ne relève pas du luxe. Différentes technologies pour le déclenchement de la chasse d'eau, intelligentes et invisibles, garantissent une hygiène optimale dans les secteurs privés et publics.

La commande dissimulée de la chasse d'eau

Pour le secteur public, elle offre l'avantage d'une sécurité absolue contre tout vandalisme et dans le secteur privé, elle convainc par son degré d'hygiène élevé ainsi que par son design épuré : la commande de

chasse d'eau sans plaque de déclenchement visible. Cela est possible grâce à la commande dissimulée à l'aide d'un capteur situé à l'intérieur du siphon de l'urinoir. Celui-ci enregistre les variations de débit et de température et déclenche automatiquement un rinçage le cas échéant.

De plus, lorsque le niveau d'eau du siphon est trop faible, le système déclenche un rinçage afin d'éviter toute nuisance olfactive. Il allie ainsi confort maximal et liberté d'aménagement optimale, sans aucune plaque de commande.



Confortable et hygiénique : le déclenchement infrarouge.

Faire des économies alors que tout coule en même temps

Pause lors d'un concert ? Mi-temps au stade ? La commande dissimulée de la chasse d'eau est parfaitement adaptée à des usages intensifs. Malgré une forte fréquentation, l'eau est économisée : grâce à un programme de rinçage dynamique qui détecte le déclenchement en chaîne et qui réduit automatiquement le débit de rinçage de trois litres à un litre. De plus, le déclenchement automatique de la chasse d'eau est limité efficacement à un par minute. Une fonction pratique de diagnostic permet également de détecter des erreurs de fonctionnement ; si le siphon est bouché, le rinçage sera par exemple bloqué.

Déclenchement infrarouge

Le déclenchement infrarouge sans contact convient tout particulièrement dans les secteurs publics et semi-publics. Il combine un confort élevé et une hygiène exemplaire : un capteur situé derrière la plaque de commande détecte l'utilisation sans aucun contact et déclenche automatiquement un rinçage. Le fait de relever le couvercle d'urinoir n'entraîne pas de dysfonctionnement. Le rinçage n'est déclenché que

lorsque l'utilisateur s'éloigne de l'urinoir. Le volume de rinçage et la zone de détection peuvent être adaptés à chaque urinoir. Pour le secteur privé, des versions haut de gamme en placage bois, verre et matière synthétique sont disponibles ; pour le secteur public, nous proposons entre autres un modèle en métal robuste équipé d'un raccord fileté anti-vandalisme.

Déclenchement électronique

Les résidences hospitalières et de soins doivent notamment être équipées de commandes de chasse d'eau qui facilitent le déclenchement du rinçage au niveau de l'urinoir. Les nouvelles plaques de commande électroniques de Viega offrent cette possibilité en activant divers signaux – par exemple un signal radio, une cellule photoélectrique, un détecteur de mouvement, un bouton-poussoir ou un contact à fermeture – qui commandent l'unité du moteur et déclenchent le rinçage. Une synchronisation des signaux est également possible sans problème à l'aide d'un adaptateur commande. Ces commandes de chasse d'eau électroniques peuvent être utilisées avec le nouveau réservoir de chasse d'eau Viega Prevista ainsi qu'en

combinaison avec toutes les plaques de commande électroniques Visign. Un raccordement secteur doit être prévu dans la cloison.

DESIGN PLUS

powered by: **ISH**

Viega Prevista.

LA GAMME : LES PLAQUES DE COMMANDE.

Sans contact, programmable ou avec éclairage à LED : la variété des coloris et designs des plaques de commande Viega Visign permet un aménagement sur-mesure. D'autres variantes sont disponibles en plus des exemples de coloris ci-contre et figurent dans la brochure des plaques de commande.

8620.1

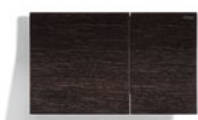

8621.1



8622.1



8610.1



8611.1



8613.1



8630.1



8631.1



8635.1



8640.1



8641.1



8610.2



8611.2



8613.2



8650.1



8651.1



8651.2





8624.1

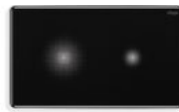

8625.1



8614.1

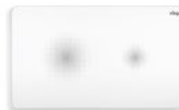

8615.1



8620.2



8653.1

Viega Prevista.

LA GAMME : LES ÉLÉMENTS DE BÂTI-SUPPORT.

Les nouveaux éléments de bâti-support Prevista vous offrent la meilleure qualité « Made in Germany ». Et ce, bien entendu, toujours avec un maximum de flexibilité et de performance.



8522.31



8522.33



8525.36



8521



8522



8521.32



8530



8533



8535



8535.31



8535.32



8535.33



8536



8536.31



8537



8502



8540



8540.31



8540.32



8540.33



8545



8545.31



8545.32



8550



8555.34



8555.38



8560



8560.31



8560.32



8568



8569



8570.31



8570.32



8570.32



8570.36



Viega S.à.r.l. Siège Social

B.P. 70109
7, Place de la Gare
57201 Sarreguemines Cédex
France

Viega S.à.r.l.

Hôtel d'entreprises
ZAC des Terrasses de la Sarre
2, Terrasse Bretagne
57400 Sarrebourg
France

Téléphone +33 (0) 3 8724-9740
Téléfax +33 (0) 3 8724-4898

info@viega.fr
viega.fr

