

Adoucisseur JUDO i-soft PRO

JUDO®



LE POINT CULMINANT

de l'adoucissement.
JUDO i-soft PRO.

JUDO®

Avec l'i-soft PRO, découvrez ce qui se fait de mieux sur le marché de l'adoucissement de l'eau. Avec le nouvel adoucisseur, vous obtenez non seulement l'eau douce désirée, mais également un appareil dont l'utilisation intuitive, la fonctionnalité et le design se fondent en une unité. En bref : l'avenir de l'adoucissement.

L'innovation de

L'ADOUCCISSEMENT





JUDO i-soft PRO est un adoucisseur d'eau compact, posé au sol et doté d'une interface utilisateur spécifique. Il souligne la grande valeur, met l'accent sur l'innovation et est doté d'une interface utilisateur innovante et reflète la qualité particulière du produit.

Intelligent, interactif et préservant les ressources

Outre son design haut de gamme, l'adoucisseur d'eau offre encore plus de paramètres réglables individuellement et ainsi un maximum de confort au quotidien - par exemple grâce aux scénarios d'eau désirée que l'on peut soi-même étendre. L'adoucisseur est conçu de manière à créer une interaction ludique entre l'utilisateur et l'appareil. Il offre en outre une protection optimale grâce à la protection contre les fuites avec sa détection des micro-fuites.

En outre, l'i-soft PRO reconnaît également de manière autonome les habitudes de consommation et procède aux adaptations nécessaires. La prochaine étape vers l'intelligence artificielle. Laissez-vous convaincre par la grande rentabilité en termes de consommation de régénérant, d'eau et consommation d'énergie. L'adoucisseur d'eau convient pour jusqu'à 3 unités d'habitation.

Vos avantages en un coup d'œil

 Cet adoucisseur fournit de l'eau douce sans interruption	 Protection contre les micro-fuites	 i-salt Management
 Ce produit est pilotable à distance par une application gratuite	 La connexion internet est encodée par TLS	 Ce produit se connecte par WiFi au réseau domestique
 Ce produit dispose d'une connexion LAN pour se raccorder au réseau domestique	 L'appareil dispose d'un port USB (téléchargement des mises à jour et de la documentation)	 Fonctionne également en cas de panne de courant due au module Safty breveté
 Le produit dispose d'un contact libre de potentiel	 Mesure du volume, clavier à membrane et affichage numérique intégrés	 Régler l'eau désirée par application ou commande vocale



L'eau désirée devient réalité. Choisissez parmi les huit modèles prédéfinis ou créez individuellement les vôtres.



L'eau désirée 24/7. Les fluctuations de la qualité de l'eau de l'eau entrante sont compensées automatiquement par l'adoucisseur d'eau i-soft PRO.



L'eau désirée smart : Vous avez le choix entre la commande via l'application JU-Control ou Alexa.



Exceptionnellement économique grâce à la gestion i-salt brevetée : des capteurs de poids déterminent avec précision et en continu l'ajout et le retrait de sel régénérant. Une exclusivité de JUDO : la gestion adaptative de la capacité.

Les avantages :

Encore plus d'individualité :

- ✓ **Huit scènes d'eau pré-réglées à souhait**
- ✓ **Scènes d'eau personnalisables et extensibles** qui garantissent encore plus de confort au quotidien
- ✓ **Enregistrement des données sur carte SD** – sûr même en cas de panne de courant
- ✓ **IA incluse** : l'appareil reconnaît les habitudes de consommation et s'adapte automatiquement de manière individuelle

Interaction intuitive :

- ✓ **Écran d'indication d'état MSID-Mega Status Indication Display** avec capteur de réveil
- ✓ **Menu utilisateur intuitif**
- ✓ **Écran tactile de qualité supérieure** et surfaces biseautées assurant une lisibilité optimale
- ✓ **Mise en service facile** avec le mode de démarrage rapide en option
- ✓ **Capot Soft-Close** pour une manipulation facile
- ✓ **Appareil au sol** offrant une hauteur de commande optimale
- ✓ **Commande par application et commande vocale**

Économie grâce à une technologie de pointe :

- ✓ **Particulièrement économique grâce à la gestion i-salt brevetée** : Des capteurs de poids déterminent avec précision l'ajout et la consommation de sel régénérant
- ✓ **Très économique** : minimise le produit de régénération, la consommation d'eau et d'énergie

Une longueur d'avance sur le plan technique :

- ✓ **Une gestion intelligente de l'eau** garantit 24 heures d'eau à volonté sans variations de dureté
- ✓ **Protection particulière** : protection intégrée contre les fuites avec détection de micro-fuites, Sonde anti fuite (option)
- ✓ **Module Safety** pour la sécurité en cas de panne de courant

Un aspect élégant jusque dans les moindres détails :

- ✓ **Un bijou** dans chaque cave ou cellier
- ✓ **Capot élégant et de haute qualité** en verre de sécurité (ESG)
- ✓ **Écran d'indication d'état MSID-Mega** avec capteur de réveil : affiche intuitivement à l'approche l'état de fonctionnement, les messages d'avertissement et de défaut, un débit d'eau ainsi que le niveau de la réserve de sel actuellement mesuré





UTILISATION INTUITIVE PAR APPLICATION OU PAR COMMANDE VOCALE

Gérer l'eau intelligemment

L'interface utilisateur particulièrement simple et intuitive fait de l'utilisation de l'adoucisseur une expérience positive. Pour garantir cela, JUDO a développé un tout nouveau concept d'expérience utilisateur (UX). Par exemple, le mode de démarrage rapide permet d'installer la station en quelques clics seulement. L'installation est terminée. L'ensemble du menu est conçu de manière particulièrement intuitive et permet des réglages individuels. L'écran est incliné, ce qui garantit une excellente lisibilité.

La surface en verre de haute qualité est particulièrement facile à nettoyer. L'appareil posé au sol offre ainsi une hauteur de commande optimale. La station peut également être commandée via l'application JU-Control App à l'aide d'un smartphone, d'une tablette ou d'un navigateur web. L'application permet à l'utilisateur de modifier partout et à tout moment la qualité de l'eau désirée, de commander des fonctions et consulter des informations.

L'eau désirée aussi par commande vocale

Vous êtes hors de chez vous et souhaitez fermer l'arrivée d'eau ? Il suffit d'ouvrir l'application JU-Control et d'effectuer des modifications du bout du doigt.

De plus, l'adoucisseur est compatible avec Alexa et peut donc être commandé par la voix.

Les autres fonctions de la protection intégrée contre les fuites peuvent être commandées avec l'application JU-Control et Alexa en toute simplicité. Par exemple, l'activation et la désactivation des modes de vacances.



PROTECTION CONTRE LES MICROFUITES

incluse

L'adoucisseur i-soft PRO intègre un détecteur de fuites avec reconnaissance de micro-fuites. Grâce à cela, la station d'adoucissement détecte aussi les fuites minimes et verrouille dans ce cas l'arrivée d'eau. Les sondes de sol optionnelles assurent une sécurité supplémentaire en détectant toute humidité au sol et en déclenchant la fermeture du détecteur de fuites.

L'i-soft PRO dispose de série d'un module Safety maintenant l'alimentation électrique en cas de coupure de courant et permettant la sauvegarde de toutes les fonctionnalités importantes pendant plusieurs heures. Le détecteur de fuites et les différentes sondes restent également fonctionnels. Même si la maison est équipée d'une pompe de relevage, le module Safety en combinaison avec une sonde de sol JUDO assure une protection optimale contre les dégâts des eaux.



MSID - MEGA STATUS INDICATION DISPLAY

avec capteur de réveil

Lorsque l'utilisateur pénètre dans la pièce, l'écran MSID-Méga Status Indication Display avec capteur de réveil situé à l'avant s'allume. Il indique intuitivement lors du rapprochement le statut de fonctionnement, une indication ou une signalisation d'anomalie, un débit d'eau ainsi que le niveau actuel de sel mesuré.



Un bandeau lumineux blanc allumé indique un niveau suffisant de sel.

Un bandeau lumineux bleu fluide indique un débit d'eau.

Un affiche jaune clignotant bas exige un remplissage de sel imminent nécessaire.

La protection contre les micro-fuites protègent contre les dégâts des eaux : le bandeau lumineux bleu avec leds jaunes clignotantes indique une fuite ou un contact d'eau avec une sonde de sol optionnelle.

Toujours tout en vue : L'indicateur d'anomalie clignotant rouge indique à temps tout dysfonctionnement.

SCÈNES D'EAU DÉSIÉE

Nouvelles possibilités

JUDO offre une particularité avec ses scènes d'eau désirée. Faire une lessive, arroser le jardin, prendre une douche relaxante, autant de situations du quotidien qui rendent à l'évidence : une dureté unique de l'eau pour toutes les utilisations n'existe pas. C'est pourquoi JUDO propose des scènes d'eau désirée. Celles-ci peuvent être activées selon la situation par application ou commande vocale par Alexa.

Créez votre propre
scène d'eau désirée

Nouveau sur i-soft PRO : L'utilisateur a le choix entre 8 scènes d'eau prédéfinies ou alors il peut créer sa propre scène d'eau désirée. Ainsi l'adoucisseur s'adapte encore mieux aux habitudes et aux préférences de l'utilisateur.

8 scènes d'eau désirée ...



Scène d'eau désirée :
Prendre soin du corps



Scène d'eau désirée :
Arroser le jardin



Scène d'eau désirée :
Utiliser le nettoyeur à haute pression



Scène d'eau désirée :
Remplir la piscine





A travers des scènes d'eau désirée, comme par exemple „Maîtriser le quotidien“, „Prendre soin de son corps“, „Arroser son jardin“ ou „Profiter des vacances“, l'utilisateur peut régler la dureté de l'eau en fonction de chaque situation.

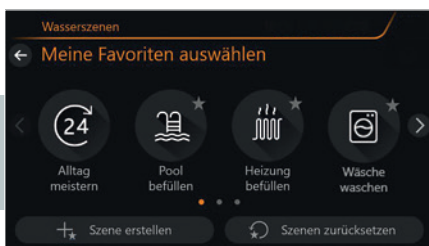

Les scènes d'eau désirée fréquemment utilisées peuvent être enregistrées comme favorites. Par exemple, les scènes d'eau désirée, „Maîtriser le quotidien“, „Remplir la piscine“, „Remplir le chauffage“ ou „Laver le linge“.



L'utilisateur peut à tout moment consulter d'importantes données de fonctionnement comme par exemple la consommation d'eau par jour, semaine, mois ou année.



Scène d'eau désirée :
Mode vacances



Scène d'eau désirée :
Faire une lessive



Scène d'eau désirée :
Remplir le circuit de chauffage



Scène d'eau désirée :
Maîtriser le quotidien





ÉCONOMISE L'ÉNERGIE ET PRÉSERVE LES RESSOURCES

Un nouveau chapitre de la durabilité

Avec l'aide de capteurs et d'algorithmes complexes, i-soft PRO détermine la quantité exacte de sel et définit la concentration précise de la saumure. La pièce maîtresse en est le système breveté i-salt Management : un dispositif unique de mesure précise et continu du poids avec des capteurs pour la prise en compte de la réserve de sel, de la concentration de saumure et de la quantité effective de régénérant à mettre en œuvre. Ceci permet parallèlement avec la mesure continue, une gestion adaptative de la capacité.

La capacité est automatiquement augmentée ou réduite après utilisation afin d'assurer des intervalles optimaux entre deux régénérations. L'i-soft PRO analyse indépendamment les consommations et détermine le meilleur moment pour la régénération. En outre, la quantité de sel et d'eau de rinçage utilisée est exactement celle requise par la qualité d'eau mesurée à l'entrée. Le résultat : une consommation de sel optimisée ainsi qu'une régénération intelligente et flexible.

MANAGEMENT DE L'EAU INTELLIGENT

L'eau désirée à toute heure

Sur le plan technique également, le management intelligent de l'eau, spécialement développé pour les adoucisseurs de gamme i-soft, confère une valeur ajoutée indéniable par rapports aux appareils usuels du marché. La particularité : Sur les appareils JUDO la dureté de l'eau brute est mesurée avec précision et non estimée. La sauvegarde continue des paramètres importants de l'eau brute s'effectue à l'aide de la sonde i-guard. La commande intelligente i-matic gère les données mesurées. Elle régule ainsi les paramètres de fonctionnement de l'appareil et les adapte en temps réel à la qualité de l'eau brute.

Tout cela s'effectue de manière automatique et sans inexactitudes liées à des mesures manuelles, des réglages par défaut ou des estimations hasardeuses. L'avantage : les variations de la dureté de l'eau brute sont prises en compte et équilibrées instantanément par l'adoucisseur qui assure la fourniture d'une qualité d'eau désirée constante. L'adoucisseur i-soft PRO fonctionne selon le principe de l'échange ionique. L'eau traverse un lit flottant de résine échangeuse d'ions. Les ions de calcium et de magnésium générateurs de dureté sont échangés contre des ions de sodium « doux ». La station d'adoucissement délivre ainsi de l'eau adoucie en permanence.



FONCTIONNALITÉ, EFFICACITÉ ET DURABILITÉ

réunis en un adoucisseur

Avec le nouvel adoucisseur d'eau JUDO i-soft PRO, vous obtenez non seulement l'eau douce que vous désirez, mais aussi un appareil dont l'utilisation intuitive, fonctionnalité et design se fondent en une unité. L'utilisation efficace des ressources et le meilleur confort pour l'utilisateur sont rendus possible par une technologie de pointe : le confort individuel pour un style de vie durable.



Pour chaque exigence la bonne eau

- ✓ **Profitez de l'eau désirée de votre choix avec tous vos sens – et contrôlez-la du bout du doigt**
Choisissez la qualité de l'eau de manière ciblée pour chaque application à l'aide de scènes d'eau réglables ou fixes. De l'arrosage du jardin avec de l'eau dure jusqu'au bain dans l'eau douce désirée de vos rêves.
- ✓ **Propres scènes d'eau désirée**
Pour la première fois, l'i-soft PRO offre la possibilité de créer ses propres scènes d'eau désirée. Cela permet à l'adoucisseur de s'adapter encore mieux aux habitudes de l'utilisateur.
- ✓ **Contrôle à tout moment et en tout lieu**
En mode Live View, vous avez accès partout et à tout moment aux données de fonctionnement les plus importantes. En outre, l'application vous informe de votre consommation d'eau dans des vues quotidiennes, hebdomadaires, mensuelles ou annuelles.
- ✓ **Unique et intelligent : MSID-Mega Status Indication Display avec capteur de réveil**
Lorsque l'utilisateur pénètre dans la pièce, l'écran MSID-Méga Status Indication Display avec capteur de réveil situé à l'avant s'allume. Il indique intuitivement lors du rapprochement le statut de fonctionnement, une indication ou une signalisation d'anomalie, un débit d'eau ainsi que le niveau actuel de sel mesuré.

BON À SAVOIR

JUDO i-soft PRO – Adoucisseur entièrement automatique avec système de protection contre les micro-fuites

Modèle	i-soft PRO
Raccordement pouces	1"
Débit nominal selon la norme EN 14743 et perte de pression 1 bar m ³ /h	2,6
Débit nominal avec réduction de la dureté de 35 °f à 15 °f m ³ /h	4,3
Capacité réservoir de sel kg	32
Côtes de montage mm	A 195 A1 161 B 91 B1 41 C 25 E 498 F 473 K 372 L 536 M 869 S 800
Référence	8203710
Consommables	Référence
JUDO Sel de régénération en pastilles selon EN 973, 25 kg	8839101
Accessoires	Référence
JUDO sonde de sol pour i-soft PRO, y compris câble de raccordement de 2 mètres.	8203561
Chaque sonde de sol supplémentaire (max. 9 pièces) : sonde de sol JUDO avec câble de raccordement de 2 mètres et fiche de dérivation.	8203556
JUDO Câble de rallonge pour sonde de sol, 2 mètres.	8203551
JUDO Câble de rallonge pour sonde de sol, 5 mètres.	8203552
JUDO Câble de rallonge pour sonde de sol, 10 mètres.	8203553



La norme ISO 9001 de management de qualité est de loin la plus répandue et reconnue nationalement et internationalement. Avec cette certification selon ISO 9001 nous assurons que notre management de la qualité répond aux exigences élevées et que nous poursuivons à produire et concevoir selon ces exigences.

CARACTÉRISTIQUES TECHNIQUES

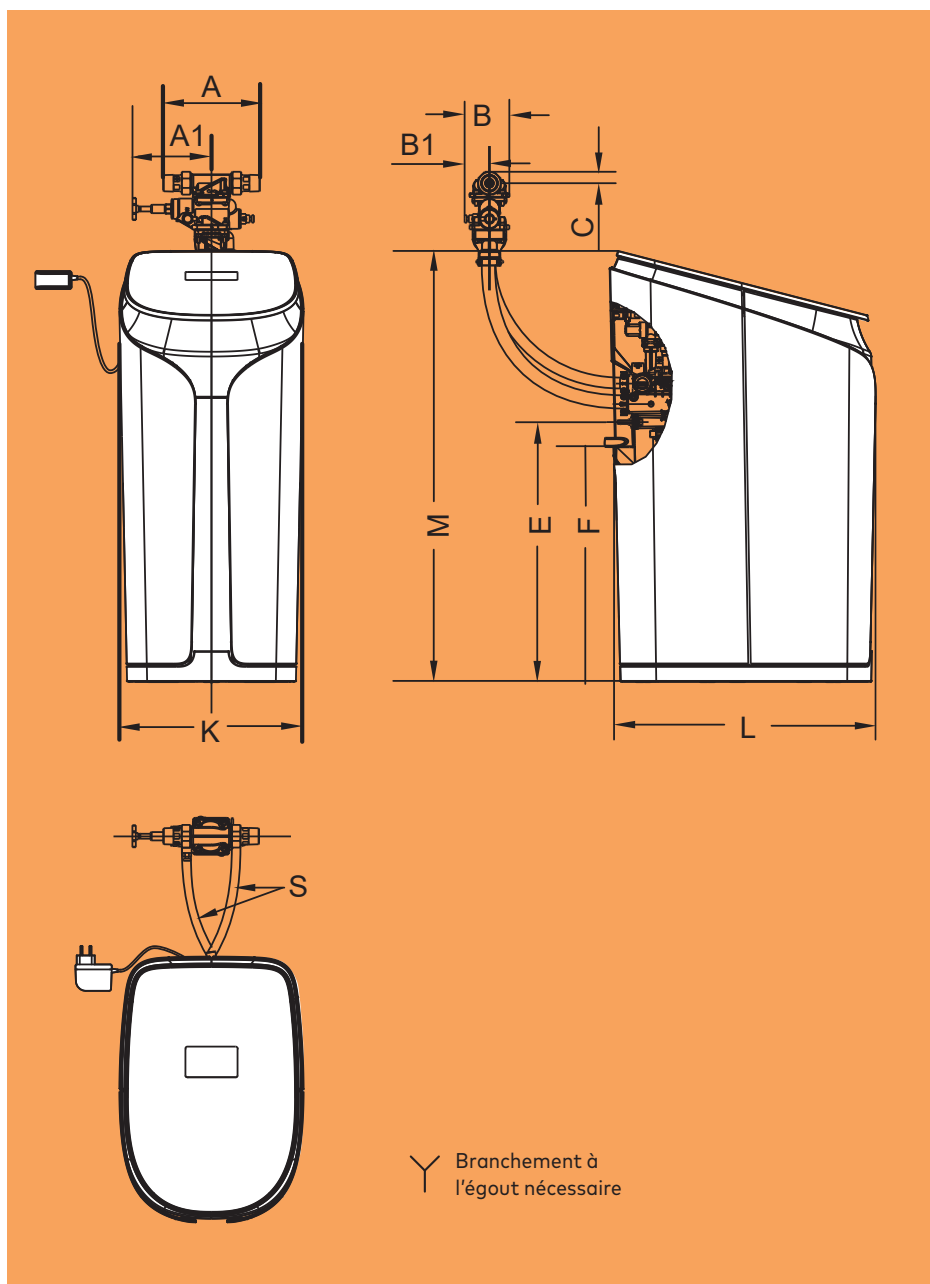

Les nouveautés JUDO se distinguent par un gage de qualité : Le certificat DVGW (déjà attribué ou en cours). La certification DVGW permet de documenter de manière indépendante que les „règles de l'art“ et les normes sont respectées.



Cet adoucisseur fourni de l'eau douce sans interruption



Protection contre les micro-fuites



i-salt Management



Ce produit est pilotable à distance par une application gratuite



La connexion internet est encodée par TLS



Ce produit se connecte par WiFi au réseau domestique



Ce produit dispose d'une connexion LAN pour se raccorder au réseau domestique



L'appareil dispose d'un port USB (téléchargement des mises à jour et de la documentation)



Fonctionne également en cas de panne de courant due au module Safty breveté



Le produit dispose d'un contact libre de potentiel



Mesure du volume, clavier à membrane et affichage numérique intégrés



Régler l'eau désirée par application ou commande vocale

L'EAU DÉSIRÉE DANS SA PERFECTION. DEPUIS 1936.

Sous réserve d'erreurs et de modification techniques.



JUDO FRANCE SARL
76 Rue de la Plaine des Bouchers
Technosud, F-67100 Strasbourg
Tél. 03.88.65.93.94
Fax 03.88.65.98.49
e-mail: info@judo.fr
www.judo.fr



JUDO Wasseraufbereitung GmbH,
Filiale BeNeLux
Avenue du Laerbeek, 72 A1
B-1090 Bruxelles
Tel. 02460 1288 · Fax 02461 1885
e-mail: info.benelux@judo.eu
www.judo.eu

1931521 · 2209 · JD · PDF