

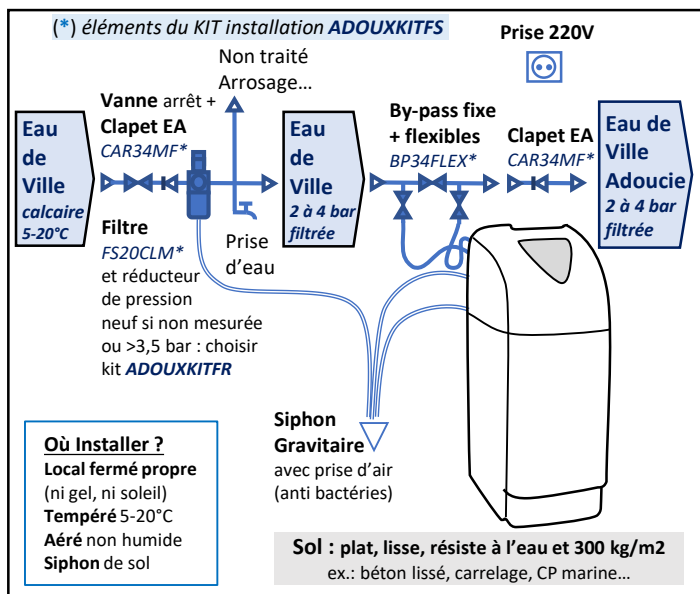

Merci pour votre confiance, et choix de matériel. Pour votre pleine satisfaction, la bonne marche, la longévité, et bénéficier de la garantie usine :
RESPECTEZ cette Notice et la Réglementation.

1 - CONDITIONS D'INSTALLATION (à respecter)



2 - DEBALLER - CONTROLER

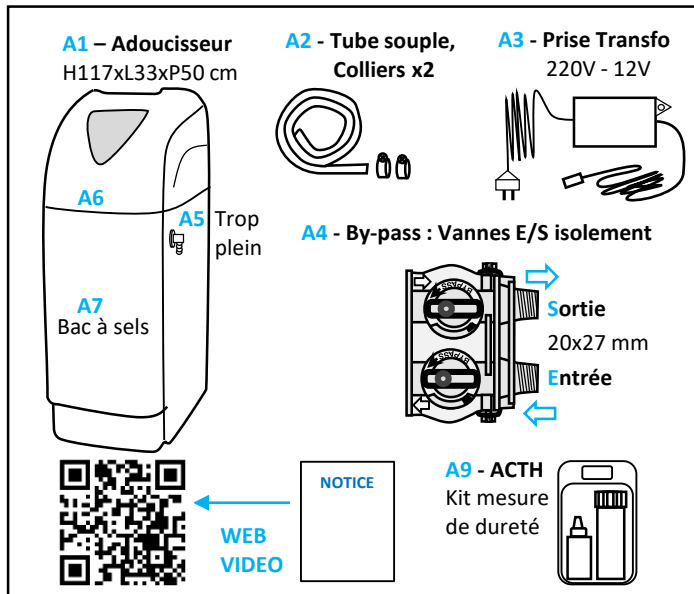

3 - PLACER AU SOL ASPIRER ASSEMBLER VANNE

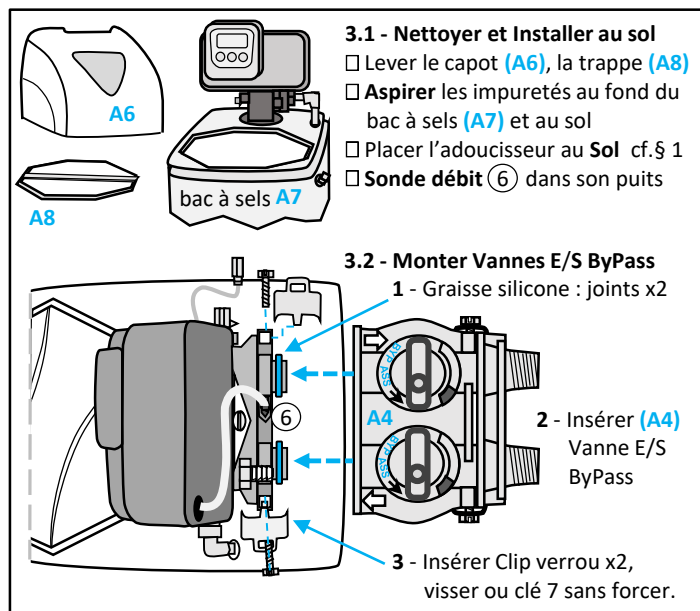

4 - RACCORDER L'EAU (sans électricité)

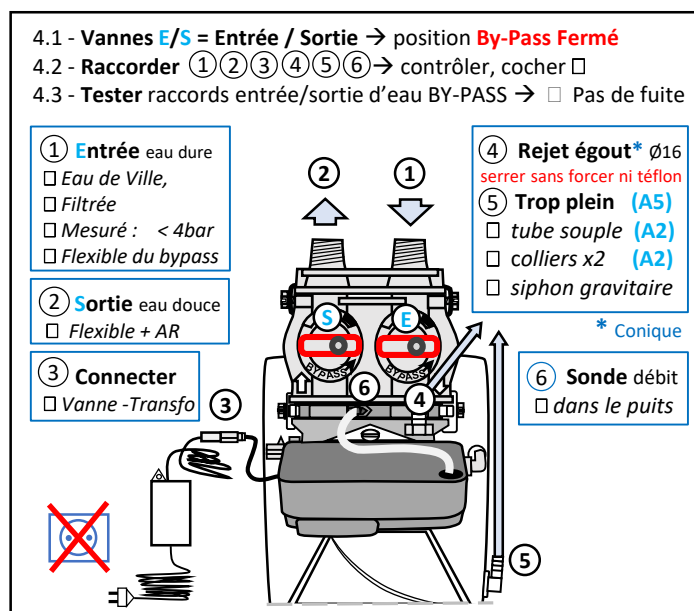

5 - TEST EN EAU BAC ET BOUTEILLE

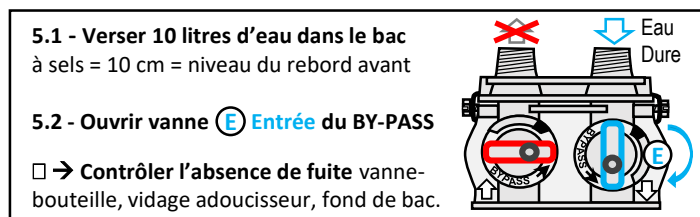

6 - TEST ELECTRIQUE REGLER HEURE RINCAGE RESINE

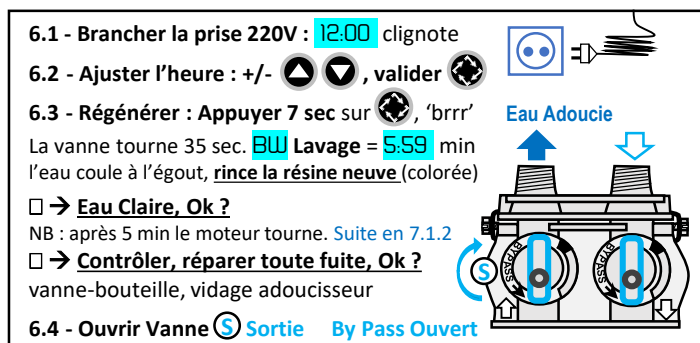

7 - TEST REGENERATION CYCLES COMPTAGE

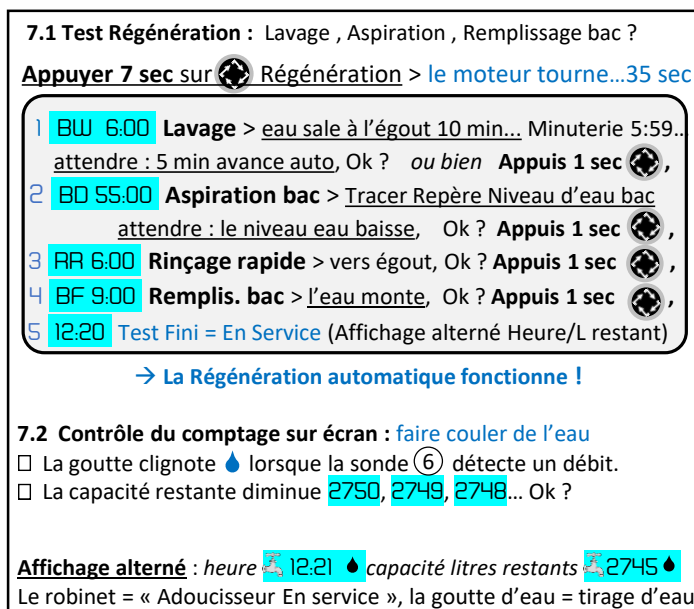

→ L'Eau est ADOUCIE !

En cas d'anomalie tél . SAV en semaine : 01 48 69 36 27

