

**Changement de tarifs  
au 01/01/2022**

Les prix publics conseillés  
sont mis à jour et consultables  
en téléchargeant  
la liste complète sur notre  
site internet :

[https://www.zehnder.fr/  
hausse-tarifaire-2022-rad](https://www.zehnder.fr/hausse-tarifaire-2022-rad)

# Zehnder Roda Spa

- Design élégant et intemporel
- Confort assuré toute l'année dans la salle de bains avec le modèle soufflant
- Chauffage de la pièce et séchage des serviettes rapide
- Espacement généreux entre les éléments facilitant la pose de nombreuses serviettes
- Disponible dans toutes les teintes du nuancier et en finition Technoline

Zehnder Roda Spa Air | p. 54



Zehnder Roda Spa Air Asym | p. 56



# Zehnder Roda Spa



## Description

- Radiateur sèche-serviettes en acier à éléments horizontaux plats (70 x 11 x 1,25 mm) soudés sur collecteurs verticaux ronds (Ø38 x 1,5 mm) excentrés
- Fixations invisibles à l'arrière de l'appareil
- Convient aux installations bitubes et monotubes
- Convient au fonctionnement avec pompe à chaleur et systèmes basse température
- Saillie au mur : 98 à 113 mm

## Équipement standard

- Teinte standard Blanc RAL 9016 brillant
- Peinture 2 couches, cataphorèse et laque époxy polyester
- Kit de fixations : 4 consoles murales à visser dans la teinte du radiateur

### Modèles eau chaude et mixtes :

- Purgeur d'air chromé Ø1/2" à jet orientable

### Modèles mixtes et électriques :

- Commande à distance RF programmable

## Données techniques

- Température de service : 110°C max
- Pression de service : 4 bars max (épreuve : 5,2 bars)

## Raccordement standard

### Modèles eau chaude : Figure S064 :

- Raccordement par le bas en prolongement de collecteurs, 2 orifices Ø1/2"
- Aller / Retour indifféremment à gauche ou à droite
- Orifice de purge Ø1/8" en partie haute à gauche

### Modèles mixtes : Figure 3370 :

- Raccordement par le bas excentré vers la gauche, entraxe 50 mm, 2 orifices Ø1/2"
- Aller à gauche et Retour à droite
- Orifice de purge Ø1/2" en partie haute à droite

## TEINTES ET FINITIONS

- Teintes du nuancier **Voir p. de couverture**
- Finition Technoline brut ou mat protégée par un vernis
- Autre teinte RAL personnalisée **Sur demande**

### Fixations

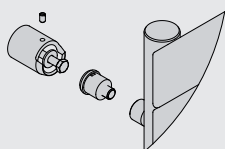

### Vue de dessus

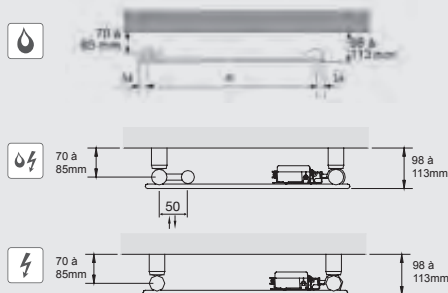

### Saillie au mur

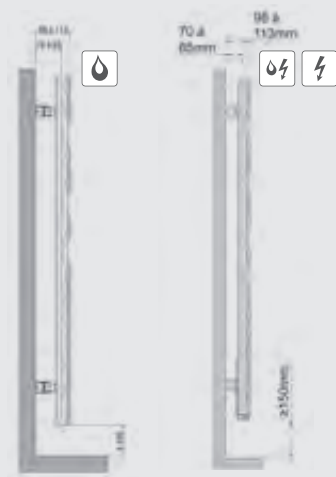

### Cotes de perçage

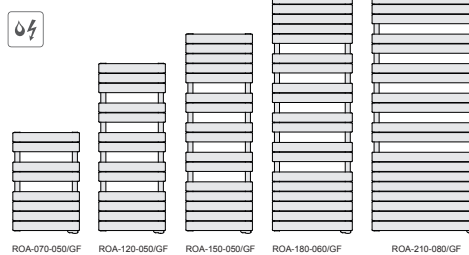
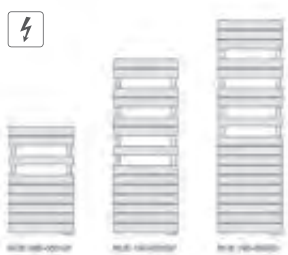
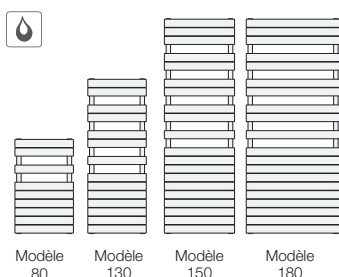
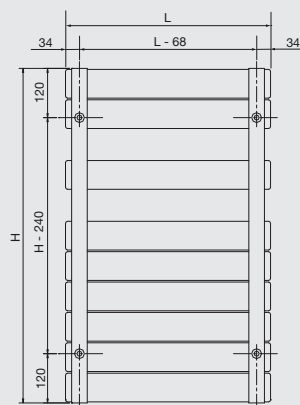

CE EN442

**Modèle pour chauffage central**

Modèles	H (mm)	Larg. (mm)	Ep. (mm)	Poids (kg)	Cont. en eau (L)	Puis. Eau Chaude (Watt)		€ HT Blanc	€ HT Teinte du nuancier
						Δt 50K	Δt 30K		
ROF-080-050	815	500	47	9	3,7	411	213	<b>279,66</b>	<b>369,66</b>
ROF-130-050	1333	500	47	14	5,9	625	326	<b>346,20</b>	<b>436,20</b>
ROF-150-050	1629	500	47	18	7,4	781	413	<b>422,80</b>	<b>512,80</b>
ROF-180-060	1851	600	47	23	9,4	1019	544	<b>487,14</b>	<b>577,14</b>
ROF-180-080	1851	800	47	29	11,7	1300	694	<b>590,17</b>	<b>680,17</b>

CE EN442 Classe II – IP44 – IK09

**Modèle mixte avec commande à distance RF**

Modèles	H (mm)	Larg. (mm)	Ep. (mm)	Poids (kg)	Cont. en eau (L)	Puis. Eau Chaude (Watt)		Puis. Elec. (Watt)	€ HT Blanc	€ HT Teinte du nuancier
						Δt 50K	Δt 30K			
ROA-070-050/GF	761	500	47	12,9	3,3	377	195	300	<b>787,46</b>	<b>877,46</b>
ROA-120-050/GF	1279	500	47	20,5	5,3	583	306	600	<b>919,01</b>	<b>1009,01</b>
ROA-150-050/GF	1501	500	47	24,6	6,6	691	365	900	<b>1050,45</b>	<b>1140,45</b>
ROA-180-060/GF	1871	600	47	34,4	9,4	980	523	1200	<b>1248,24</b>	<b>1338,24</b>
ROA-180-080/GF	1871	800	47	44,4	11,7	1307	698	1500	<b>1424,33</b>	<b>1514,33</b>
ROA-210-080/GF	2167	800	47	50,7	14,0	1479	797	1500	<b>1495,49</b>	<b>1585,49</b>

CE Classe II – IP44 – IK09

**Modèle électrique avec commande à distance RF**

Modèles	H (mm)	Larg. (mm)	Ep. (mm)	Poids (kg)	Puis. Elec. (Watt)	€ HT Blanc	€ HT Teinte du nuancier
ROE-090-050/GF	835	500	47	15,1	500	<b>536,69</b>	<b>626,69</b>
ROE-150-050/GF <sup>S</sup>	1353	500	47	22,3	750	<b>582,64</b>	<b>672,64</b>
ROE-180-050/GF	1649	500	47	27,5	1000	<b>673,36</b>	<b>763,36</b>

Régulation



Commande RF

- Liaison radio-fréquence
- Programmable
- Cadre chromé en option

(Voir p. 215)



Tous les produits intégrant des composants électriques sont assujettis à une éco-contribution.

<sup>S</sup> Produit stocké

ACCESSOIRES

Gamme TAURUS



Patère double chromée magnétique  
470328 / **85,60 € HT**



Barre\* porte-serviettes symétrique chromée magnétique  
• 30 cm / 471108 / **149,84 € HT**  
• 33 cm / 471118 / **165,54 € HT**  
• 43 cm / 471128 / **194,50 € HT**

\*30 cm pour radiateur ≥ 45 cm de large,  
33 cm pour radiateur ≥ 50 cm de large,  
43 cm pour radiateur ≥ 60 cm de large,

ROBINETTERIE

Pour tuyauterie sortant du sol



Blanc : 991371  
Chromé : 991378  
**104,69 € HT**

Robinetterie droite avec tête manuelle (Kit C)

Pour tuyauterie sortant du mur



Blanc : 991361  
Chromé : 991368  
**104,69 € HT**

Robinetterie coudée avec tête manuelle (Kit B)

Tête thermostatique TH



Blanc : 841271  
**40,37 € HT**



Chromée : 841278  
**55,27 € HT**

AUTRE ROBINETTERIE : voir p. 204