





PIANO2 VERTICAL
PI2 1820 14.8N A4 80 A
Piano double 2180W, 1820x792mm, gris clair opaque

Esthétique épurée

Les lignes simples du Piano lui permettent de trouver facilement sa place dans tout type d'intérieur, classique ou moderne.

Performance certifiée

Piano est certifié NF
Ses puissances élevées sont adaptées aux installations basse température (pompe à chaleur, chaudière à condensation,...)

Finitions haut de gamme

Piano propose un large choix de coloris, dont RAL sur-mesure, y compris sur la robinetterie (en option).

PIANO VERTICAL SIMPLE

radiateur décoratif chauffage central

Caractéristiques techniques

- radiateur en acier avec tubes plats 50 x 10 mm et collecteurs ronds Ø 30 mm
- raccordement hydraulique 1/2"
- pression maximale de service 4 bars
- température maximale de service 95°C
- NF
- garantie 2 ans

Inclus avec le radiateur

- fixations murales dans la finition du radiateur
- purgeur, bouchons et cache-bouchons

Couleurs et finitions

PI1 0520 08 __ A4 82 A

RAL sur-mesure

Supplément de prix

+40% sous réserve de faisabilité

Codes couleur et compatibilités en dernière page

Normes et certifications



Piano Vertical Simple

Références	Dimensions						Puissances			
	Haut. H mm	H' mm	Larg. L mm	Prof. mm	Entraxe E mm	Poids Kg	Cap. lt	Δt50 Watt	Δt30 Watt	Pente n.
PI1 0520 08 __ A4 82 A	520	470	456	38	392	5,1	2,0	273	142	1,280
PI1 0520 12 __ A4 82 A		470	680	38	616	7,7	3,0	409	213	1,280
PI1 0520 16 __ A4 82 A		470	904	38	840	10,2	4,0	545	284	1,280
PI1 0520 20 __ A4 82 A		470	1128	38	1064	12,8	5,0	682	355	1,280
PI1 0520 24 __ A4 82 A		470	1352	38	1288	15,4	6,0	818	426	1,280
PI1 0700 08 __ A4 82 A	700	650	456	38	392	6,6	2,5	358	185	1,295
PI1 0700 12 __ A4 82 A		650	680	38	616	9,8	3,7	537	277	1,295
PI1 0700 16 __ A4 82 A		650	904	38	840	13,1	5,0	716	369	1,295
PI1 0700 20 __ A4 82 A		650	1128	38	1064	16,4	6,2	895	462	1,295
PI1 0700 24 __ A4 82 A		650	1352	38	1288	19,7	7,4	1074	554	1,295
PI1 0920 06 __ A4 82 A	920	870	344	38	280	6,2	2,3	343	176	1,314
PI1 0920 08 __ A4 82 A		870	456	38	392	8,3	3,1	458	234	1,314
PI1 0920 10 __ A4 82 A		870	568	38	504	10,4	3,9	572	293	1,314
PI1 0920 12 __ A4 82 A		870	680	38	616	12,5	4,7	687	351	1,314
PI1 0920 14 __ A4 82 A		870	792	38	728	14,6	5,5	801	410	1,314
PI1 1220 06 __ A4 82 A	1220	1170	344	38	280	8,3	2,9	450	230	1,310
PI1 1220 08 __ A4 82 A		1170	456	38	392	11,1	3,8	600	307	1,310
PI1 1220 10 __ A4 82 A		1170	568	38	504	13,9	4,8	750	384	1,310
PI1 1220 12 __ A4 82 A		1170	680	38	616	16,7	5,8	900	461	1,310
PI1 1220 14 __ A4 82 A		1170	792	38	728	19,5	6,7	1050	538	1,310
PI1 1520 06 __ A4 82 A	1520	1470	344	38	280	9,8	3,6	554	285	1,306
PI1 1520 08 __ A4 82 A		1470	456	38	392	13,1	4,8	739	379	1,306
PI1 1520 10 __ A4 82 A		1470	568	38	504	16,4	6,0	924	474	1,306
PI1 1520 12 __ A4 82 A		1470	680	38	616	19,7	7,2	1109	569	1,306
PI1 1520 14 __ A4 82 A		1470	792	38	728	23,0	8,4	1294	664	1,306
PI1 1820 06 __ A4 82 A	1820	1770	344	38	280	11,6	4,2	659	339	1,302
PI1 1820 08 __ A4 82 A		1770	456	38	392	15,5	5,6	879	452	1,302
PI1 1820 10 __ A4 82 A		1770	568	38	504	19,4	7,0	1099	565	1,302
PI1 1820 12 __ A4 82 A		1770	680	38	616	23,3	8,4	1319	678	1,302
PI1 1820 14 __ A4 82 A		1770	792	38	728	27,2	9,8	1539	791	1,302
PI1 2020 06 __ A4 82 A	2020	1970	344	38	280	12,8	4,6	730	376	1,300
PI1 2020 08 __ A4 82 A		1970	456	38	392	17,1	6,2	973	501	1,300
PI1 2020 10 __ A4 82 A		1970	568	38	504	21,4	7,7	1216	626	1,300
PI1 2020 12 __ A4 82 A		1970	680	38	616	25,7	9,2	1460	751	1,300
PI1 2020 14 __ A4 82 A		1970	792	38	728	30,0	10,8	1703	877	1,300

radiateur blanc code 01 livrable sur stock

Raccordements hydrauliques

PI1 0520 08 01 A4 __ A

code 80

code 82

code 84

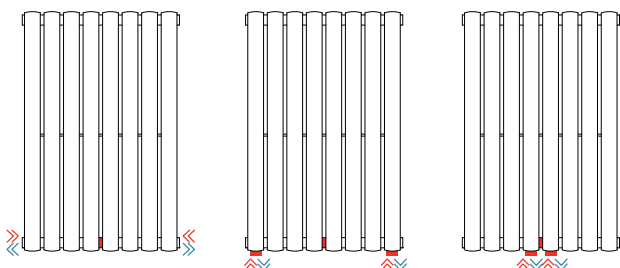

Dimensions avec robinetterie IRSAP :

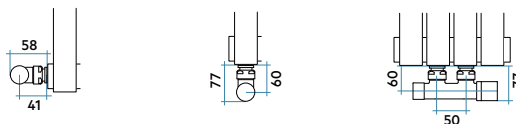

Tous les raccordements disponibles page suivante

PIANO VERTICAL DOUBLE

radiateur décoratif chauffage central

PI1
Piano simple

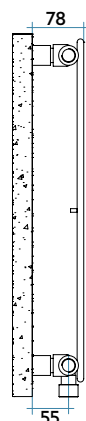

PI2
Piano double

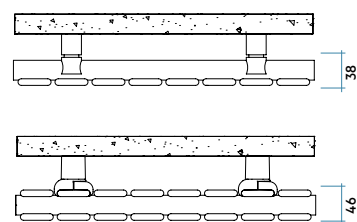
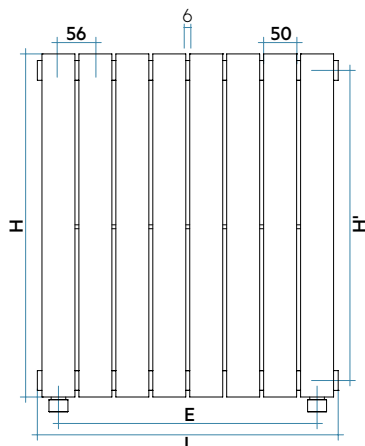
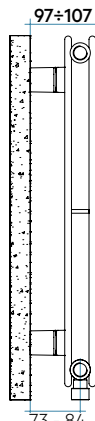

PIÈCE DE VIE
Radiateurs chauffage central

Piano Vertical Double

Références	Dimensions					Puissances				
	Haut. H mm	H' mm	Larg. L mm	Prof. mm	Entraxe E mm	Poids Kg	Cap. lt	Δt50 Watt	Δt30 Watt	Pente n.
PI2 0520 08 __ A4 82 A	520	470	456	46	392	9,3	3,4	402	207	1,296
PI2 0520 12 __ A4 82 A		470	680	46	616	13,9	5,2	602	311	1,296
PI2 0520 16 __ A4 82 A		470	904	46	840	18,6	6,9	803	414	1,296
PI2 0520 20 __ A4 82 A		470	1128	46	1064	23,2	8,6	1004	518	1,296
PI2 0520 24 __ A4 82 A		470	1352	46	1288	27,8	10,3	1205	621	1,296
PI2 0700 08 __ A4 82 A	700	650	456	46	392	12,2	4,4	524	269	1,305
PI2 0700 12 __ A4 82 A		650	680	46	616	18,2	6,6	786	404	1,305
PI2 0700 16 __ A4 82 A		650	904	46	840	24,3	8,8	1048	538	1,305
PI2 0700 20 __ A4 82 A		650	1128	46	1064	30,4	11,0	1310	673	1,305
PI2 0700 24 __ A4 82 A		650	1352	46	1288	36,5	13,2	1572	807	1,305
PI2 0920 06 __ A4 82 A	920	870	344	46	280	11,8	4,3	503	257	1,317
PI2 0920 08 __ A4 82 A		870	456	46	392	15,7	5,7	670	342	1,317
PI2 0920 10 __ A4 82 A		870	568	46	504	19,6	7,1	838	428	1,317
PI2 0920 12 __ A4 82 A		870	680	46	616	23,5	8,5	1005	513	1,317
PI2 0920 14 __ A4 82 A		870	792	46	728	27,4	9,9	1173	599	1,317
PI2 1220 06 __ A4 82 A	1220	1170	344	46	280	15,7	5,5	649	331	1,316
PI2 1220 08 __ A4 82 A		1170	456	46	392	20,9	7,3	865	442	1,316
PI2 1220 10 __ A4 82 A		1170	568	46	504	26,1	9,1	1081	552	1,316
PI2 1220 12 __ A4 82 A		1170	680	46	616	31,3	10,9	1298	663	1,316
PI2 1220 14 __ A4 82 A		1170	792	46	728	36,5	12,7	1514	773	1,316
PI2 1520 06 __ A4 82 A	1520	1470	344	46	280	19,0	6,8	792	405	1,315
PI2 1520 08 __ A4 82 A		1470	456	46	392	25,3	9,0	1056	540	1,315
PI2 1520 10 __ A4 82 A		1470	568	46	504	31,6	11,3	1321	675	1,315
PI2 1520 12 __ A4 82 A		1470	680	46	616	37,9	13,6	1585	810	1,315
PI2 1520 14 __ A4 82 A		1470	792	46	728	44,2	15,8	1849	944	1,315
PI2 1820 06 __ A4 82 A	1820	1770	344	46	280	22,6	8,0	934	477	1,314
PI2 1820 08 __ A4 82 A		1770	456	46	392	30,1	10,7	1245	637	1,314
PI2 1820 10 __ A4 82 A		1770	568	46	504	37,6	13,4	1557	796	1,314
PI2 1820 12 __ A4 82 A		1770	680	46	616	45,1	16,1	1868	955	1,314
PI2 1820 14 __ A4 82 A		1770	792	46	728	52,6	18,8	2180	1114	1,314
PI2 2020 06 __ A4 82 A	2020	1970	344	46	280	25,0	8,9	1028	524	1,319
PI2 2020 08 __ A4 82 A		1970	456	46	392	33,3	11,8	1370	699	1,319
PI2 2020 10 __ A4 82 A		1970	568	46	504	41,6	14,8	1713	873	1,319
PI2 2020 12 __ A4 82 A		1970	680	46	616	49,9	17,8	2056	1048	1,319
PI2 2020 14 __ A4 82 A		1970	792	46	728	58,2	20,7	2398	1223	1,319

radiateur blanc code 01 livrable sur stock

Accessoires

Raccords hydrauliques (p.356)

Kits robinets et coudes thermostatissables avec raccords cuivre Ø12 et 14mm et multicouche Ø14 et 16mm ép. 2 mm

Cache-tubes (p.362)

Kits longueur 160 mm, Ø 18 mm

Finition	Raccords hydrauliques standard équerre
	code
blanc	VAL KIT SQU CU 01
chrome	VAL KIT SQU CU 50
couleur	VAL KIT SQU CU __

Finition	Cache-tubes
	code
blanc	VAL KIT COPT 160 01
chrome	VAL KIT COPT 160 50
satiné	VAL KIT COPT 160 55

PIANO VERTICAL sur-mesure

Créez le radiateur de votre choix selon vos contraintes de hauteur, de largeur, de puissance, de couleur et de vos arrivées d'eau.

Composition de la référence

	Gamme	Hauteur	Largeur	Couleur	Gamme	Raccord	Orientation
Descriptif	PI1 ou PI2 (simple ou double)	9 hauteurs possibles de 520 à 2 520 mm	28 largeurs possibles de 3 à 30 éléments	Codes couleur en dernière page	A4	Configuration arrivées d'eau	A pour vertical ou H pour horizontal
Exemple	PI1 Piano simple Profondeur 38mm	0520 Hauteur 520mm	08 8 éléments Largeur 456mm 273 Watts	01 Blanc standard	A4 A4	82 Raccords par le bas avec manchons soudés et déviateur de flux	A Vertical

Dimension et puissances

Pour chaque hauteur, retrouvez les caractéristiques dimensionnelles et de puissance pour 1 élément.

PI1 Piano vertical simple

Dimensions			
Haut.		Larg.	Nb.
H mm	H' mm	L mm	élément
520	470	56 (+8)	01
700	650	56 (+8)	01
920	870	56 (+8)	01
1 220	1 170	56 (+8)	01
1 520	1 470	56 (+8)	01
1 820	1 770	56 (+8)	01
2 020	1 970	56 (+8)	01
2 220	2 170	56 (+8)	01
2 520	2 470	56 (+8)	01

Dimensions			Puissances				
Prof.	Poids	Cap.	Δt50	Δt40	Δt30	Δt20	Pente
mm	Kg	lt	Watt	Watt	Watt	Watt	n.
38	0,64	0,25	34,1	25,6	17,7	10,6	1,280
38	0,82	0,31	44,8	33,5	23,1	13,7	1,295
38	1,04	0,39	57,2	42,7	29,2	17,2	1,314
38	1,39	0,48	75,0	56,0	38,4	22,6	1,310
38	1,64	0,60	92,4	69,0	47,4	27,9	1,306
38	1,94	0,70	109,9	82,2	56,5	33,3	1,302
38	2,14	0,77	121,6	91,0	62,6	37,0	1,300
38	2,39	0,83	133,4	99,9	68,8	40,7	1,297
38	2,64	0,94	151,3	113,4	78,2	46,3	1,293

PI2 Piano vertical double

Dimensions			Puissances				
Prof.	Poids	Cap.	Δt50	Δt40	Δt30	Δt20	Pente
mm	Kg	lt	Watt	Watt	Watt	Watt	n.
46	1,16	0,43	50,2	37,6	25,9	15,3	1,296
46	1,52	0,55	65,5	49,0	33,6	19,8	1,305
46	1,96	0,71	83,8	62,5	42,8	25,1	1,317
46	2,61	0,91	108,1	80,6	55,2	32,4	1,316
46	3,16	1,13	132,1	98,5	67,5	39,6	1,315
46	3,76	1,34	155,7	116,1	79,6	46,7	1,314
46	4,16	1,48	171,3	127,6	87,3	51,2	1,319
46	4,61	1,61	186,9	139,1	95,0	55,5	1,324
46	5,16	1,82	210,1	156,1	106,4	62,0	1,332

$$E = L - 64$$

$$L = (56 \times \text{Nb. éléments}) + 8$$

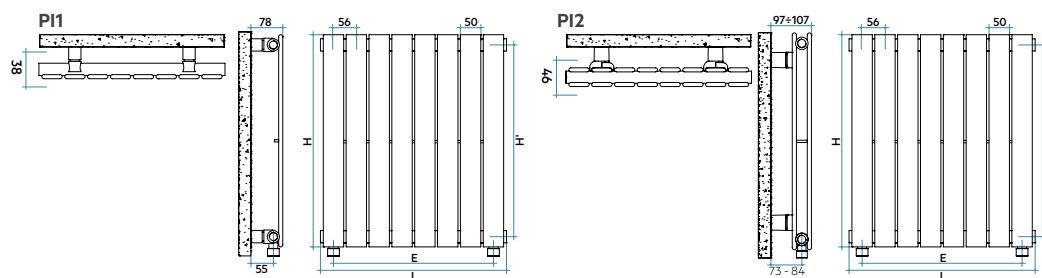

Couleurs et finitions	Supplément de prix
PI1 0520 08 __ A4 82 A	
Blanc Standard	—
Nuancier Classic	+15%
Nuancier Spécial	+25%
RAL sur-mesure	+40% sous réserve de faisabilité

Normes et certifications

Logos for NF (Norme Française), EN 442 (European Standard), and CE 08 EN442-1 (CE mark).

Codes couleur et compatibilités en dernière page

Raccordements hydrauliques

PI1 0520 08 01 A4 __ A 11 raccords disponibles ainsi que le code 99 pour la quotation d'un raccordement sur-mesure.

code 01	code 80	code 82	code 84	code 85	code 87
Raccordements latéraux	Raccords sur collecteur du bas et déviateur de flux	Raccords avec manchons soudés et déviateur de flux	Raccords 50mm avec manchons soudés et déviateur de flux	Raccords 50mm avec manchons soudés et déviateur de flux	Raccords 50mm avec manchons soudés et déviateur de flux
sans supplément	sans supplément	sans supplément	sans supplément	sans supplément	sans supplément

PIANO VERTICAL

Prix € HT

Prix publics HT sur les modèles blanc standard (code 01) et raccordement hydraulique avec manchons soudés (code 82).

Le prix d'un Piano ayant un nombre d'éléments impairs est égal à celui ayant le nombre d'éléments pairs supérieur.

Exemple : Piano Vertical hauteur 1800 17 éléments = prix Piano Vertical hauteur 1820 18 éléments.

Pour les références non listées ci-dessous, nous consulter.

PI1 PIANO VERTICAL SIMPLE

H A U T E U R	L mm Nb élé.	L A R G E U R													
		232 04	344 06	456 08	568 10	680 12	792 14	904 16	1016 18	1128 20	1240 22	1352 24	1464 26	1576 28	1688 30
520	W	136	205	273	341	409	477	545	614	682	750	818	886	955	1023
700	W	179	269	358	448	537	627	716	806	895	985	1074	1164	1253	1343
920	W	229	343	458	572	687	801	916	1030	1145	1259	1374	1488	1602	1717
1220	W	300	450	600	750	900	1050	1200	1350	1500	1650	1800	1950	2100	2250
1520	W	370	554	739	924	1109	1294	1479	1663	1848	2033	2218	2403	2587	2772
1820	W	440	659	879	1099	1319	1539	1758	1978	2198	2418	2638	2857	3077	3297
2020	W	487	729	973	1218	1463	1708	1953	2198	2443	2688	2933	3178		
2220	W	534	801	1068	1335	1601	1868	2135	2402	2669	2936	3203			
2520	W	605	908	1211	1514	1816	2119	2422	2724	3027	3330				

radiateur blanc code 01 livrable sur stock

PI2 PIANO VERTICAL DOUBLE

H A U T E U R	L mm Nb élé.	L A R G E U R													
		232 04	344 06	456 08	568 10	680 12	792 14	904 16	1016 18	1128 20	1240 22	1352 24	1464 26	1576 28	1688 30
520	W	201	301	402	502	602	703	803	903	1004	1104	1205	1305	1405	1506
700	W	262	393	524	655	786	917	1048	1179	1310	1441	1572	1704	1835	1966
920	W	335	503	670	838	1005	1173	1341	1508	1676	1843	2011	2179	2346	2514
1220	W	433	649	865	1081	1298	1514	1730	1947	2163	2379	2595	2812	3028	3244
1520	W	528	792	1056	1321	1585	1849	2113	2377	2641	2905	3169			
1820	W	623	934	1245	1557	1868	2180	2491	2802	3114					
2020	W	685	1028	1370	1713	2056	2398	2741	3084						
2220	W	747	1121	1495	1869	2242	2616	2990	3364						
2520	W	840	1261	1681	2101	2521	2942	3362							

radiateur blanc code 01 livrable sur stock

code 88

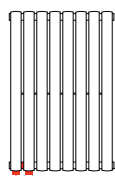

Raccords 50mm avec manchons soudés et déviateur de flux sans supplément

code 93

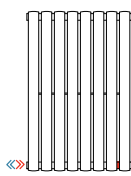

Raccord monotube (vanne non fournie) et déviateur de flux

code 92

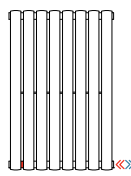

Raccord monotube (vanne non fournie) et déviateur de flux

code 71

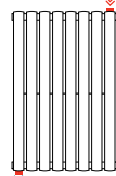

Raccords avec manchons soudés sans supplément

code 72

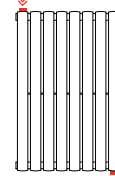

Raccords avec manchons soudés sans supplément



PIANO2 HORIZONTAL
PI2 1820 14 8N A4 82 H
Piano double 2203W, 792x1820mm, gris clair opaque



Esthétique épurée

Les lignes simples du Piano lui permettent de trouver facilement sa place dans tout type d'intérieur, classique ou moderne.

Performance certifiée

Piano est certifié NF
Ses puissances élevées sont adaptées aux installations basse température (pompe à chaleur, chaudière à condensation,...)

Finitions haut de gamme

Piano propose un large choix de coloris, dont RAL sur-mesure, y compris sur la robinetterie (en option).

PIANO HORIZONTAL SIMPLE

radiateur décoratif chauffage central

Caractéristiques techniques

- radiateur en acier avec tubes plats 50 x 10 mm et collecteurs ronds Ø 30 mm
- raccordement hydraulique 1/2"
- pression maximale de service 4 bars
- température maximale de service 95°C
- NF
- garantie 2 ans

Inclus avec le radiateur

- fixations murales dans la finition du radiateur
- purgeur, bouchons et cache-bouchons

Couleurs et finitions Supplément de prix

PI1 0520 08 __ A4 82 H

RAL sur-mesure

+40% sous réserve de faisabilité

Codes couleur et compatibilités en dernière page

Normes et certifications



PIANO HORIZONTAL SIMPLE

Références	Haut. H mm	Dimensions				Entraxe E mm	Poids Kg	Cap. lt	Puissances		
		L mm	L' mm	Prof. mm	Δt50 Watt				Δt30 Watt	Pente n.	
PI1 1220 06 __ A4 82 H	344	1220	1170	38	280	8,3	2,9	474	252	1,241	
PI1 1520 06 __ A4 82 H		1520	1470	38	280	9,8	3,6	591	314	1,241	
PI1 1820 06 __ A4 82 H		1820	1770	38	280	11,6	4,2	708	375	1,241	
PI1 2020 06 __ A4 82 H		2020	1970	38	280	12,8	4,6	785	417	1,241	
PI1 0520 08 __ A4 82 H	456	520	470	38	392	5,1	2,0	266	142	1,227	
PI1 0700 08 __ A4 82 H		700	650	38	392	6,6	2,5	358	191	1,227	
PI1 0920 08 __ A4 82 H		920	870	38	392	8,3	3,1	470	251	1,227	
PI1 1220 08 __ A4 82 H		1220	1170	38	392	11,1	3,8	624	333	1,227	
PI1 1520 08 __ A4 82 H		1520	1470	38	392	13,1	4,8	777	415	1,227	
PI1 1820 08 __ A4 82 H		1820	1770	38	392	15,5	5,6	931	497	1,227	
PI1 2020 08 __ A4 82 H		2020	1970	38	392	17,1	6,2	1033	552	1,227	
PI1 0520 10 __ A4 82 H		568	520	470	38	504	6,4	2,5	328	177	1,213
PI1 0700 10 __ A4 82 H	700		650	38	504	8,2	3,1	442	238	1,213	
PI1 0920 10 __ A4 82 H	920		870	38	504	10,4	3,9	581	313	1,213	
PI1 1220 10 __ A4 82 H	1220		1170	38	504	13,9	4,8	770	414	1,213	
PI1 1520 10 __ A4 82 H	1520		1470	38	504	16,4	6,0	959	516	1,213	
PI1 1820 10 __ A4 82 H	1820		1770	38	504	19,4	7,0	1149	618	1,213	
PI1 2020 10 __ A4 82 H	2020	1970	38	504	21,4	7,7	1275	686	1,213		
PI1 0520 12 __ A4 82 H	680	520	470	38	616	7,7	3,0	389	211	1,199	
PI1 0700 12 __ A4 82 H		700	650	38	616	9,8	3,7	524	284	1,199	
PI1 0920 12 __ A4 82 H		920	870	38	616	12,5	4,7	688	373	1,199	
PI1 1220 12 __ A4 82 H		1220	1170	38	616	16,7	5,8	912	495	1,199	
PI1 1520 12 __ A4 82 H		1520	1470	38	616	19,7	7,2	1137	616	1,199	
PI1 1820 12 __ A4 82 H		1820	1770	38	616	23,3	8,4	1361	738	1,199	
PI1 2020 12 __ A4 82 H	2020	1970	38	616	25,7	9,2	1511	819	1,199		
PI1 0520 14 __ A4 82 H	792	520	470	38	728	9,0	3,5	448	245	1,185	
PI1 0700 14 __ A4 82 H		700	650	38	728	11,5	4,3	603	329	1,185	
PI1 0920 14 __ A4 82 H		920	870	38	728	14,6	5,5	793	433	1,185	
PI1 1220 14 __ A4 82 H		1220	1170	38	728	19,5	6,7	1052	574	1,185	
PI1 1520 14 __ A4 82 H		1520	1470	38	728	23,0	8,4	1310	715	1,185	
PI1 1820 14 __ A4 82 H		1820	1770	38	728	27,2	9,8	1569	857	1,185	
PI1 2020 14 __ A4 82 H	2020	1970	38	728	30,0	10,8	1741	951	1,185		

radiateur blanc code 01 livrable sur stock

Raccordements hydrauliques

PI1 0520 08 01 A4 __ H

code 82

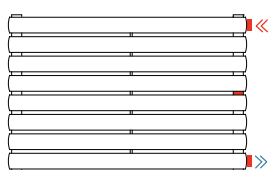

code 88

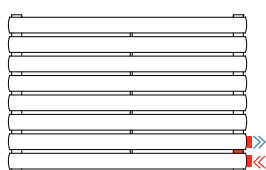

Dimensions avec robinetterie IRSAP :



Tous les raccordements disponibles page suivante

PIANO HORIZONTAL DOUBLE

radiateur décoratif chauffage central

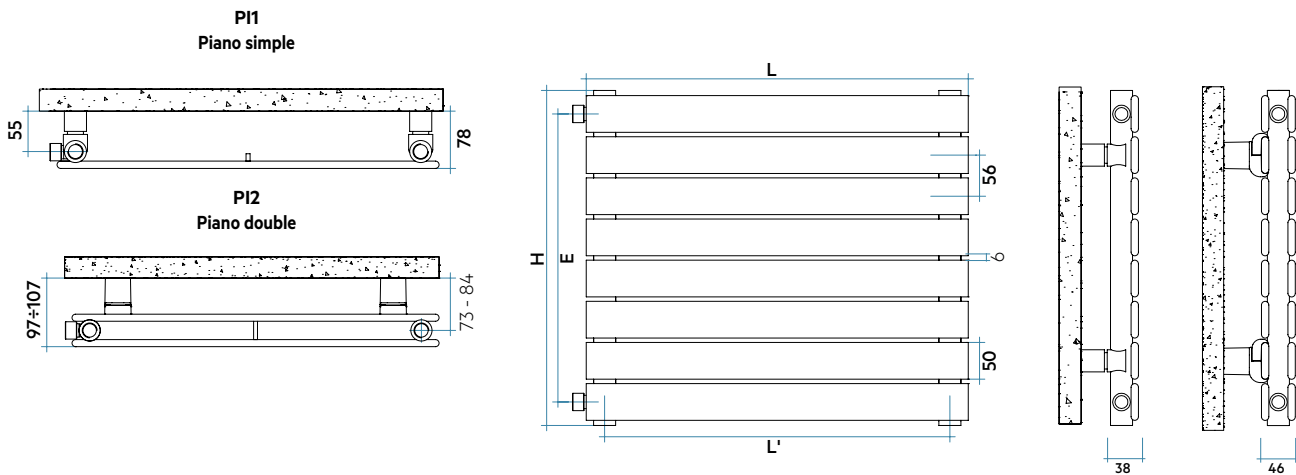

PIÈCE DE VIE
Radiateurs chauffage central

PIANO HORIZONTAL DOUBLE

Références	Haut. H mm	Dimensions				Poids Kg	Cap. lt	Puissances		
		L mm	L' mm	Prof. mm	Entraxe E mm			Δt50 Watt	Δt30 Watt	Pente n.
PI2 1220 06 __ A4 82 H	344	1220	1170	46	280	15,7	5,5	740	393	1,240
PI2 1520 06 __ A4 82 H		1520	1470	46	280	19,0	6,8	922	489	1,240
PI2 1820 06 __ A4 82 H		1820	1770	46	280	22,6	8,0	1103	586	1,240
PI2 2020 06 __ A4 82 H		2020	1970	46	280	25,0	8,9	1225	650	1,240
PI2 0520 08 __ A4 82 H	456	520	470	46	392	9,3	3,4	400	216	1,208
PI2 0700 08 __ A4 82 H		700	650	46	392	12,2	4,4	538	290	1,208
PI2 0920 08 __ A4 82 H		920	870	46	392	15,7	5,7	707	381	1,208
PI2 1220 08 __ A4 82 H		1220	1170	46	392	20,9	7,3	938	506	1,208
PI2 1520 08 __ A4 82 H		1520	1470	46	392	25,3	9,0	1168	630	1,208
PI2 1820 08 __ A4 82 H		1820	1770	46	392	30,1	10,7	1399	755	1,208
PI2 2020 08 __ A4 82 H		2020	1970	46	392	33,3	11,8	1552	838	1,208
PI2 0520 10 __ A4 82 H		568	520	470	46	504	11,6	4,3	480	263
PI2 0700 10 __ A4 82 H	700		650	46	504	15,2	5,5	646	354	1,176
PI2 0920 10 __ A4 82 H	920		870	46	504	19,6	7,1	849	465	1,176
PI2 1220 10 __ A4 82 H	1220		1170	46	504	26,1	9,1	1125	617	1,176
PI2 1520 10 __ A4 82 H	1520		1470	46	504	31,6	11,3	1402	769	1,176
PI2 1820 10 __ A4 82 H	1820		1770	46	504	37,6	13,4	1679	921	1,176
PI2 2020 10 __ A4 82 H	2020		1970	46	504	41,6	14,8	1863	1022	1,176
PI2 0520 12 __ A4 82 H	680		520	470	46	616	13,9	5,2	556	305
PI2 0700 12 __ A4 82 H		700	650	46	616	18,2	6,6	749	411	1,175
PI2 0920 12 __ A4 82 H		920	870	46	616	23,5	8,5	984	540	1,175
PI2 1220 12 __ A4 82 H		1220	1170	46	616	31,3	10,9	1305	716	1,175
PI2 1520 12 __ A4 82 H		1520	1470	46	616	37,9	13,6	1625	892	1,175
PI2 1820 12 __ A4 82 H		1820	1770	46	616	45,1	16,1	1946	1068	1,175
PI2 2020 12 __ A4 82 H		2020	1970	46	616	49,9	17,8	2160	1185	1,175
PI2 0520 14 __ A4 82 H		792	520	470	46	728	16,2	6,0	629	346
PI2 0700 14 __ A4 82 H	700		650	46	728	21,3	7,7	847	465	1,173
PI2 0920 14 __ A4 82 H	920		870	46	728	27,4	9,9	1113	612	1,173
PI2 1220 14 __ A4 82 H	1220		1170	46	728	36,5	12,7	1477	811	1,173
PI2 1520 14 __ A4 82 H	1520		1470	46	728	44,2	15,8	1840	1010	1,173
PI2 1820 14 __ A4 82 H	1820		1770	46	728	52,6	18,8	2203	1210	1,173
PI2 2020 14 __ A4 82 H	2020		1970	46	728	58,2	20,7	2445	1343	1,173

radiateur blanc code 01 livrable sur stock

Accessoires

Raccords hydrauliques (p.356)

Kits robinets et coudes thermostatissables avec raccords cuivre Ø12 et 14mm et multicouche Ø14 et 16mm ép. 2 mm

Cache-tubes (p.362)

Kits longueur 160 mm, Ø 18 mm

Raccords hydrauliques standard équerre	
Finition	code
blanc	VAL KIT SQU CU 01
chrome	VAL KIT SQU CU 50
couleur	VAL KIT SQU CU __

Cache-tubes	
Finition	code
blanc	VAL KIT COPT 160 01
chrome	VAL KIT COPT 160 50
satiné	VAL KIT COPT 160 55

PIANO HORIZONTAL sur-mesure

Créez le radiateur de votre choix selon vos contraintes de hauteur, de largeur, de puissance, de couleur et de vos arrivées d'eau.

Composition de la référence

	Gamme	Largeur	Hauteur	Couleur	Gamme	Raccord	Orientation
Descriptif	PI1 ou PI2 (simple ou double)	9 largeurs possibles de 520 à 2 200 mm	30 hauteurs possibles de 3 à 30 éléments	Nuanciers couleur en dernière page	A4	Configuration arrivées d'eau	A pour vertical ou H pour horizontal
Exemple	PI1 Piano simple Profondeur 38mm	0520 Largeur 520mm	10 4 éléments Hauteur 232mm 137 Watts	01 Blanc standard	A4 A4	82 Raccords par le bas avec manchons soudés et déviateur de flux	H Horizontal

Dimension et puissances

Pour chaque hauteur, retrouvez les caractéristiques dimensionnelles et de puissance pour une largeur égale à 1 000 mm.

PI1 Piano Horizontal Simple

PI2 Piano Horizontal Double

Hauteur H mm	Nb. élément	Puissances					Pente n.	Δt50 Watt	Δt40 Watt	Δt30 Watt	Δt20 Watt	Pente n.	Largeur		PI1			PI2		
		L mm	L' mm	Prof. mm	Poids Kg	Cap. lt							Prof. mm	Poids Kg	Cap. lt					
232	04	263,4	200,3	140,7	85,5	1,228	433,3	329,2	230,9	140,1	1,232	520	470	38	0,64	0,25	46	1,16	0,43	
344	06	388,8	294,8	206,3	124,8	1,241	606,3	459,7	321,8	194,6	1,240	700	650	38	0,82	0,31	46	1,52	0,55	
456	08	511,4	389,0	273,3	166,2	1,227	768,5	586,9	414,6	254,1	1,208	920	870	38	1,04	0,39	46	1,96	0,71	
568	10	631,1	481,5	339,7	207,8	1,213	922,3	709,4	505,8	314,0	1,176	1 120	1 170	38	1,39	0,48	46	2,61	0,91	
680	12	747,9	572,4	405,4	249,4	1,199	1 069,3	822,7	586,7	364,4	1,175	1 520	1 470	38	1,64	0,60	46	3,16	1,13	
792	14	862,0	661,8	470,6	291,1	1,185	1 210,3	931,6	664,8	413,2	1,173	1 820	1 770	38	1,94	0,70	46	3,76	1,34	
904	16	973,2	749,5	535,2	332,9	1,171	1 346,0	1 036,5	740,0	460,3	1,171	2 020	1 970	38	2,14	0,77	46	4,16	1,48	
1 016	18	1 081,6	835,5	599,0	374,8	1,157	1 477,0	1 137,9	812,9	506,0	1,169	2 220	2 170	38	2,39	0,83	46	4,61	1,61	
1 128	20	1 187,3	920,1	662,3	416,7	1,143	1 603,6	1 236,0	883,5	550,4	1,167	2 520	2 470	38	2,64	0,94	46	5,16	1,82	
1 240	22	1 290,4	998,9	718,0	450,9	1,148	1 762,2	1 358,5	971,4	605,4	1,166									
1 352	24	1 390,8	1 075,5	772,0	483,9	1,152	1 845,0	1 423,0	1 018,0	635,0	1,164									
1 464	26	1 488,6	1 149,9	824,3	515,7	1,157	1 960,2	1 512,5	1 082,7	675,9	1,162									
1 576	28	1 583,9	1 222,2	875,0	546,3	1,162	2 072,1	1 599,5	1 145,7	715,8	1,160									
1 688	30	1 677,5	1 293,0	924,4	576,0	1,167	2 180,8	1 684,2	1 207,0	754,7	1,158									

Couleurs et finitions	Supplément de prix
PI1 0520 08 __ A4 82 H	
Blanc Standard	—
Nuancier Classic	+15%
Nuancier Spécial	+25%
RAL sur-mesure	+40% sous réserve de faisabilité

Codes couleur et compatibilités en dernière page

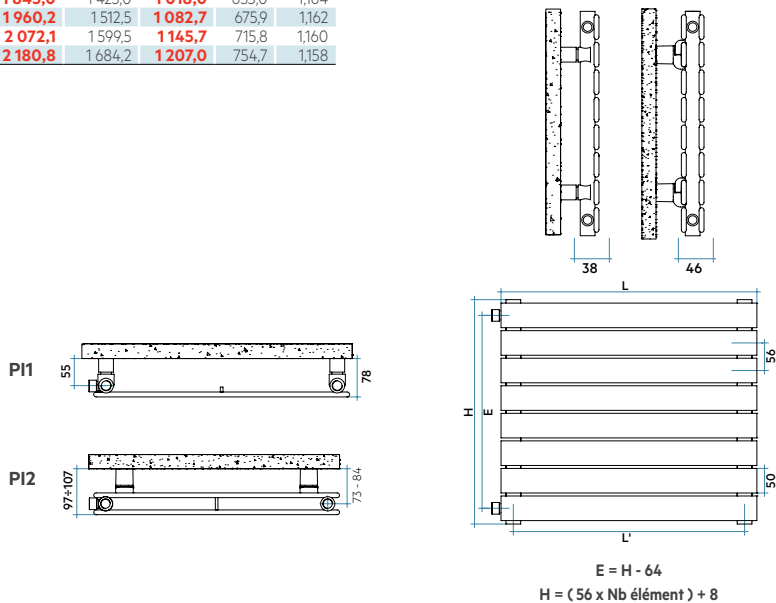

Raccordements hydrauliques

PI1 0520 04 01 A4 __ H 11 raccords disponibles ainsi que le code 99 pour la quotation d'un raccordement sur-mesure.

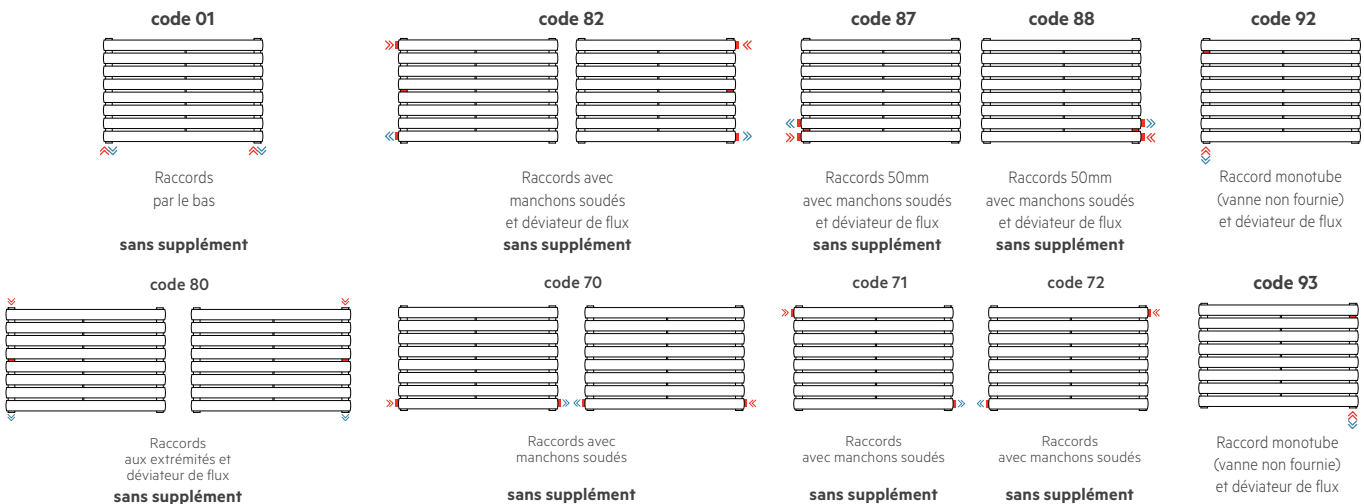

PIANO HORIZONTAL

Prix € HT

Prix publics HT sur les modèles blanc standard (code 01) et raccordement hydraulique avec manchons soudés (code 82).

Le prix d'un Piano ayant un nombre d'éléments impairs est égal à celui ayant le nombre d'éléments pairs supérieur.

Exemple : Piano Horizontal largeur 1800 17 éléments = prix Piano Horizontal largeur 1800 18 éléments.

PI1 PIANO HORIZONTAL SIMPLE

H mm	Nb élé.	W	L A R G E U R								
			520	700	920	1 220	1 520	1 820	2 020	2 220	2 520
232	04	W	137	184	242	321	400	479	532	585	664
344	06	W	202	272	358	474	591	708	785	863	980
456	08	W	266	358	470	624	777	931	1033	1135	1 289
568	10	W	328	442	581	770	959	1149	1275	1401	1 590
680	12	W	389	524	688	912	1137	1361	1511	1 660	1 885
792	14	W	448	603	793	1 052	1 310	1 569	1 741	1 914	2 172
904	16	W	506	681	895	1 187	1 479	1 771	1 966	2 161	2 452
1016	18	W	562	757	995	1 320	1 644	1 969	2 185	2 401	2 726
1128	20	W	617	831	1 092	1 449	1 805	2 161	2 398	2 636	2 992
1240	22	W	671	903	1 187	1 574	1 961	2 349	2 607	2 865	3 252
1352	24	W	723	974	1 280	1 697	2 114	2 531	2 809	3 088	
1464	26	W	774	1 042	1 370	1 816	2 263	2 709	3 007		
1576	28	W	824	1 109	1 457	1 932	2 408	2 883			
1688	30	W	872	1 174	1 543	2 047	2 550	3 053			

radiateur blanc code 01 livrable sur stock

PI2 PIANO HORIZONTAL DOUBLE

H mm	Nb élé.	W	L A R G E U R								
			520	700	920	1 220	1 520	1 820	2 020	2 220	2 520
232	04	W	225	303	399	529	659	789	875	962	1 092
344	06	W	315	424	558	740	922	1 103	1 225	1 346	1 528
456	08	W	400	538	707	938	1 168	1 399	1 552	1 706	1 937
568	10	W	480	646	849	1 125	1 402	1 679	1 863	2 048	2 324
680	12	W	556	749	984	1 305	1 625	1 946	2 160	2 374	2 695
792	14	W	629	847	1 113	1 477	1 840	2 203	2 445	2 687	3 050
904	16	W	700	942	1 238	1 642	2 046	2 450	2 719	2 988	3 392
1016	18	W	768	1 034	1 359	1 802	2 245	2 688	2 984	3 279	
1128	20	W	834	1 123	1 475	1 956	2 437	2 919			
1240	22	W	898	1 208	1 588	2 106	2 624				
1352	24	W	959	1 292	1 697	2 251	2 804				
1464	26	W	1 019	1 372	1 803	2 391					
1576	28	W	1 077	1 450	1 906	2 528					
1688	30	W	1 134	1 527	2 006	2 661					

radiateur blanc code 01 livrable sur stock